

Инструкция по эксплуатации

KitchenAid

Монтаж	4
Описание изделия	6
Первое использование	7
Таблица программ	10
Опции и функции	11
Загрузка корзин	12
Ежедневная эксплуатация	14
Советы	15
Чистка и уход	15
Неполадки	17
Сервисный центр	18

Перед началом использования прибора внимательно прочтите руководство "Здоровье и безопасность".

Монтаж

ВНИМАНИЕ: В случае переезда перевозите машину в вертикальном положении. В случае крайней необходимости машину можно уложить задней стороной вниз.

ПОДСОЕДИНЕНИЕ К ВОДОПРОВОДУ

Подготовка водопровода к установке прибора должна выполняться квалифицированным специалистом.

Заливной и сливной шланги могут быть направлены как вправо, так и влево в зависимости от условий установки.

Убедитесь, что шланги не сдавлены и не заломаны корпусом посудомоечной машины.

ПОДСОЕДИНЕНИЕ ЗАЛИВНОГО ШЛАНГА

- Откройте кран и дождитесь, когда вода на выходе шланга будет идеально чистой.
- Надежно затяните заливной шланг на резьбе патрубка и откройте кран.

Если заливной шланг слишком короткий, обратитесь в специализированный магазин или к уполномоченному специалисту.

Давление в водопроводе должно находиться в пределах, указанных в таблице технических данных — иначе посудомоечная машина может работать неверно.

Убедитесь, что шланг не заломан и не сдавлен.

СПЕЦИФИКАЦИИ ПОДКЛЮЧЕНИЯ К ВОДОПРОВОДУ:

ТИП ВОДОСНАБЖЕНИЯ	холодная или горячая вода (до 60°C)
ВХОД ДЛЯ ВОДЫ	3/4"
ДАВЛЕНИЕ ВОДЫ	0,05 ÷ 1 МПа (0,5 ÷ 10 бар) 7,25 – 145 psi

ПОДСОЕДИНЕНИЕ СЛИВНОГО ШЛАНГА

Подсоедините сливной шланг к выходу канализации с диаметром не менее 2 см **A**

Место подсоединения сливного шланга должно находиться на высоте от 40 до 80 см от пола или поверхности, на которой установлена посудомоечная машина.

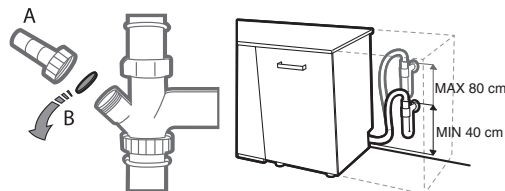

Перед подсоединением сливного шланга к сифону мойки снимите пластиковую пробку **B**.

ЗАЩИТА ОТ ПРОТЕЧЕК

Защита от протечек. Во избежание протечек посудомоечная машина:

- оснащена системой, перекрывающей подачу воды в случае отклонений или утечек из прибора. Некоторые модели также оснащены дополнительным защитным устройством **New Aqua Stop**, обеспечивающим защиту от затопления даже в случае разрыва заливного шланга.

Категорически запрещается разрезать заливной шланг, так как в нем содержатся части под напряжением.

ПОДКЛЮЧЕНИЕ К ЭЛЕКТРОСЕТИ

ВНИМАНИЕ: Категорически запрещается разрезать заливной шланг, так как в нем содержатся части под напряжением.

Перед тем, как вставлять вилку в электрическую розетку убедитесь, что:

- Розетка **заземлена** \perp и соответствует действующим нормам;
- Розетка рассчитана на максимальную потребляемую мощность прибора, указанную на паспортной табличке, расположенной с внутренней стороны дверцы (см. ОПИСАНИЕ ИЗДЕЛИЯ).
- Напряжение электросети соответствует данным паспортной таблички, расположенной с внутренней стороны дверцы.
- Розетка совместима со штепсельной вилкой прибора.

В противном случае обратитесь уполномоченному специалисту для замены вилки (см. СЕРВИСНЫЙ ЦЕНТР). Не используйте удлинители и разветвители. Прибор должен быть установлен таким образом, чтобы сетевой шнур и розетка были легко доступны.

Сетевой шнур не должен быть заломан или раздавлен.

Если сетевой шнур был поврежден, обратитесь для его замены к изготовителю или в авторизованный Сервисный центр, чтобы избежать возможных опасностей.

Изготовитель не несет ответственности за последствия несоблюдения данных требований.

РАЗМЕЩЕНИЕ И ВЫРАВНИВАНИЕ

1. Размещайте посудомоечную машину на ровном прочном полу. Если пол недостаточно ровный, отрегулируйте высоту передних ножек, так чтобы прибор принял горизонтальное положение. Правильное выравнивание повышает устойчивость прибора и снижает вероятность его смещения, вибрации и шума во время работы.
2. Перед встраиванием посудомоечной машины в шкаф наклейте прозрачную самоклеящуюся ленту на нижнюю часть деревянной полки для ее защиты от конденсата.
3. Размещайте посудомоечную машину так, чтобы ее задняя или боковые стороны прилегали к соседним кухонным модулям или к стене. Прибор можно также встроить под сплошную столешницу.
4. Для регулировки высоты задней ножки вращайте красную шестигранную втулку, расположенную внизу по центру лицевой стороны посудомоечной машины, шестигранным ключом на 8 мм. При вращении ключа по часовой стрелке высота увеличивается, против часовой стрелки — уменьшается.

РАЗМЕРЫ, ВМЕСТИМОСТЬ И ПОТРЕБЛЕНИЕ В НЕРАБОЧЕМ РЕЖИМЕ:

ШИРИНА	598 мм
ВЫСОТА	820 мм
ГЛУБИНА	555 мм
ВМЕСТИМОСТЬ	14 стандартных комплектов
ПОТРЕБЛЕНИЕ В НЕРАБОЧЕМ РЕЖИМЕ:	Режим "Остановлено" - 5 Вт Режим "Выключено" - 0,5 Вт

Описание изделия

ПРИБОР

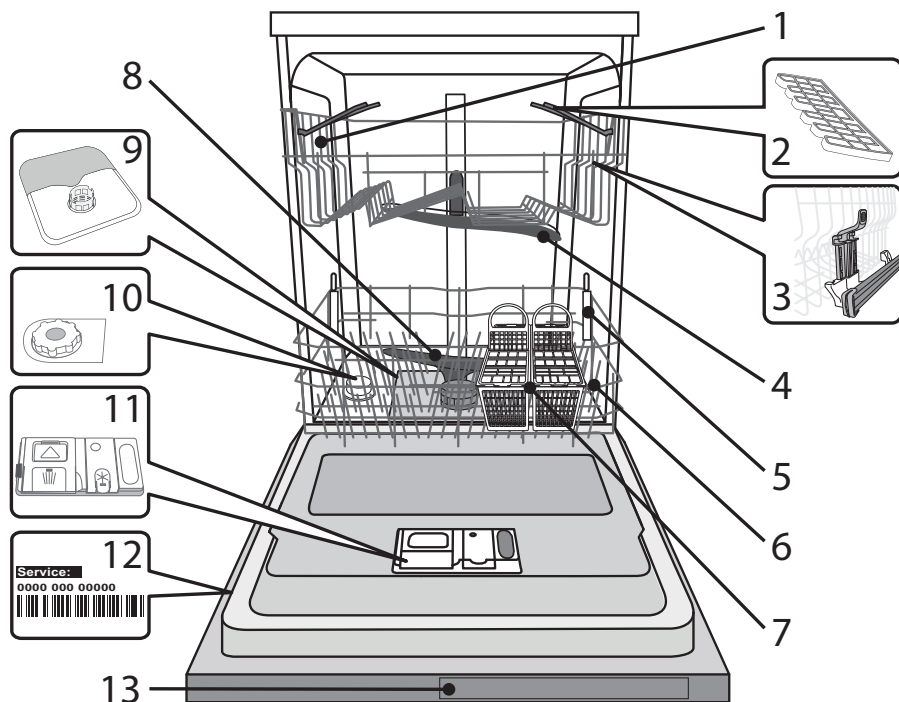

- | | |
|--------------------------------------|--|
| 1. Верхняя корзина | 8. Нижний разбрызгиватель |
| 2. Откидные держатели | 9. Фильтрующий узел |
| 3. Регулятор высоты верхней корзины | 10. Бачок для соли |
| 4. Верхний разбрызгиватель | 11. Дозаторы моющего средства и ополаскивателя |
| 5. Поддержка функции "Dynamic Clean" | 12. Паспортная табличка |
| 6. Нижняя корзина | 13. Панель управления |
| 7. Корзина для столовых приборов | |

ПАНЕЛЬ УПРАВЛЕНИЯ

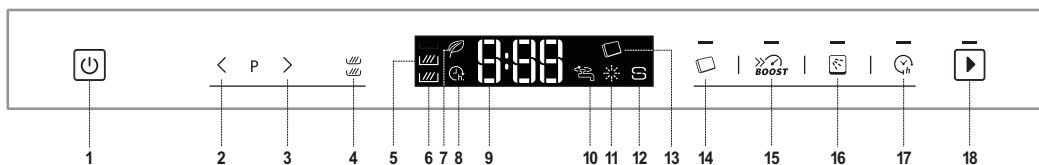

- | | |
|---|---|
| 1. Кнопка «ВКЛ./ВЫКЛ.» | 11. Индикатор «Отсутствие ополаскивателя» |
| 2. Кнопка «ПРЕДЫДУЩАЯ» | 12. Индикатор «Отсутствие соли» |
| 3. Кнопка «СЛЕДУЮЩАЯ» | 13. Индикатор «Таблетированное моющее средство (все в одном)» с индикатором |
| 4. Кнопка «Мультизона» | 14. Кнопка «Таблетированное моющее средство (все в одном)» |
| 5. Дисплей | 15. Кнопка «Boost» с индикатором |
| 6. Индикатор «Мультизона» | 16. Кнопка «Dynamic Clean» с индикатором |
| 7. Индикатор программы «Эко» | 17. Кнопка «Отложенный старт» с индикатором |
| 8. Индикатор «Отложенный старт» | 18. Кнопка «ПУСК» с индикатором |
| 9. Индикатор номера программы и остающегося времени | |
| 10. Индикатор «Кран закрыт» | |

Первое использование

ПЕРЕД ПЕРВЫМ ИСПОЛЬЗОВАНИЕМ

После установки удалите фиксаторы с корзины и удерживающие эластичные элементы с верхней корзины.

МЕНЮ НАСТРОЕК

1. Включите прибор нажатием кнопки **ВКЛ./ВЫКЛ.**
2. Выключите прибор нажатием кнопки **ВКЛ./ВЫКЛ.**
3. Нажмите и удерживайте кнопку **ПУСК** в течение 5 секунд, пока не раздастся звуковой сигнал.
4. На дисплее отобразится первая доступная настройка (буква «А») и ее цифровое значение (например, 3).
5. Нажмите кнопку **ПРЕДЫДУЩАЯ/СЛЕДУЮЩАЯ**, чтобы прокрутить список доступных настроек и просмотреть их цифровое значение (см. таблицу ниже). Затем нажмите кнопку **ПУСК**, если требуется изменить цифровое значение отображаемой настройки: это значение начнет мигать.
6. Нажмите кнопку **ПРЕДЫДУЩАЯ/СЛЕДУЮЩАЯ**, чтобы изменить мигающее значение выбранной настройки, затем нажмите кнопку **ПУСК** для сохранения нового значения: оно перестанет мигать.
7. Для изменения других настроек повторите шаги 5-6.
8. Для выхода из меню настроек нажмите кнопку **ВКЛ./ВЫКЛ.**

БУКВА	НАСТРОЙКА	ЗНАЧЕНИЕ (По умолчанию - жирным шрифтом)
	Жесткость воды (см. раздел «Настройки в зависимости от жесткости воды» и таблицу «Жесткость воды»)	1 2 3 4 5
	Количество ополаскивателя (см. раздел «настройка дозирования ополаскивателя»)	1 2 3 4 5
	Запуск выполнения программы Установка цикла мойки для его отображения на дисплее при включении машины. “E”= «Эко», “L”= Выполнение последнего цикла	E L
	Уровень яркости Регулировка уровня яркости дисплея. “Lo”=Низкий, “Hi”= Высокий	Lo Hi
	Громкость звуковых сигналов Регулировка громкости звуковых сигналов. “OF” = звук отключен, “Lo” = низкая громкость, “Hi” = высокая громкость.	OF Lo Hi
	Подсветка пола (см. раздел «Опции и функции») “On” = Включено, “OF” = Отключено	On OF
	Заводские настройки Для сброса прибора к заводским настройкам по умолчанию всех значе- ний параметров, устанавливаемых в меню настроек. После активации этой настройки (ВКЛ.) посудомоечная машина ВЫКЛЮЧИТСЯ и будут восстановлены заводские настройки. “On” = Включено, “OF” = Отключено	On OF

ЗАГРУЗКА РЕГЕНЕРИРУЮЩЕЙ СОЛИ

Использование соли предотвращает образование ИЗВЕСТКОВОГО НАЛЕТА на посуде и функциональных компонентах посудомоечной машины.

- Бачок для соли никогда не должен оставаться пустым.
- Обязательно установите уровень жесткости.

Бачок для соли расположен в нижней части посудомоечной машины (см. ОПИСАНИЕ ПРОГРАММ).

Его необходимо заполнять, когда на панели управления загорается индикатор **ОТСУТСТВИЕ СОЛИ** .

СОЛИ

1. Выньте нижнюю корзину и отвинтите крышку бачка (против часовой стрелки).
2. Выполняется только при первом использовании: Залейте воду в бачок для соли.
3. Вставьте воронку (см. рисунок) и заполните бачок солью до краев (примерно 1 кг) При этом из бачка может вытечь небольшое количество воды.
4. Выньте воронку и протрите участок вокруг отверстия от остатков соли.

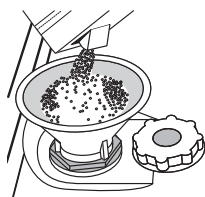

Плотно завинтите крышку, чтобы во время мойки в емкость не попадало моющее средство (иначе смягчитель воды может выйти из строя).

После завершения данного действия запустите программу, не загружая посуду.

Одной программы "Алдын ала жуу" НЕДОСТАТОЧНО.

Остатки солевого раствора или кристаллы соли могут вызвать сильную коррозию, приводящую к неустраняемым повреждениям деталей из нержавеющей стали.

Неисправности, вызванные данным обстоятельством, не покрываются гарантией.

После загрузки соли индикатор **ОТСУТСТВИЕ СОЛИ** гаснет.

Используйте только специальную соль для посудомоечных машин.

Отсутствие соли в бачке может привести к повреждению смягчителя и нагревательного элемента.

Рекомендуется производить загрузку соли до запуска процесса мойки.

УСТАНОВКА ЖЕСТКОСТИ ВОДЫ

Для обеспечения правильной работы смягчителя параметр жесткости воды должен соответствовать фактической жесткости воды в вашем доме. Соответствующую информацию можно получить в местной водоснабжающей организации.

Заводская настройка (3) для воды средней жесткости.

Для их изменения следуйте инструкциям, приведенным в разделе «МЕНЮ НАСТРОЕК».

Уровень		°dH	°fH
		Немецкие градусы	Французские градусы
1	Мягкая	0 - 6	0 - 10
2	Средняя	7 - 11	11 - 20
3	Средняя	12 - 17	21 - 30
4	Жесткая	17 - 34	31 - 60
5	Очень жесткая	35 - 50	61 - 90

ЗАЛИВКА ОПОЛАСКИВАТЕЛЯ

Ополаскиватель способствует СУШКЕ посуды. Дозатор ополаскивателя **A** заполняется, если на панели управления горит индикатор **ОТСУТСТВИЕ ОПОЛАСКИВАТЕЛЯ** .

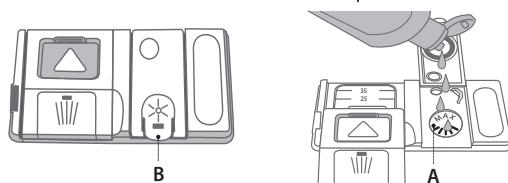

1. Откройте дозатор **B** нажав и потянув вверх язычок крышки.
2. Осторожно залейте ополаскиватель до максимальной отметки (110 мл). Если вы случайно пролили ополаскиватель, немедленно вытрите его сухой тряпкой.
3. Закройте крышку, нажав на нее до щелчка.

НИКОГДА не заливайте ополаскиватель непосредственно в моечную камеру.

РЕГУЛИРОВКА ДОЗЫ ОПОЛАСКИВАТЕЛЯ

Если вас не удовлетворяет качество сушки, можно отрегулировать дозировку ополаскивателя.

Для их изменения следуйте инструкциям, приведенным в разделе «МЕНЮ НАСТРОЕК».

Уровень ополаскивателя можно установить на 1. В этом случае ополаскиватель не используется, причем индикатор **ОТСУТСТВИЕ ОПОЛАСКИВАТЕЛЯ** не загорается, даже если дозатор пуст. В зависимости от модели посудомоечной машины доступно до 5 уровней настройки. Заводская настройка (4).

- Если на посуде остаются синеватые разводы, установите меньшее значение (2-3).
- Если на посуде остаются капли воды или пятна накипи, установите более высокое значение (4-5).

ЗАГРУЗКА МОЮЩЕГО СРЕДСТВА

Используйте специальные моющие средства для посудомоечных машин.

Наилучшие результаты мойки и сушки достигаются только при совместном использовании моющего средства, ополаскивателя и регенерирующей соли.

Рекомендуем пользоваться моющими средствами, не содержащими фосфатов и хлора, поскольку эти вещества вредны для окружающей среды.

Качество мойки зависит от правильной дозировки моющего средства. Избыточное количество моющего средства не повышает эффективности мойки, а лишь загрязняет окружающую среду.

Дозу можно изменять в зависимости от степени загрязнения посуды.

Для средней степени загрязнения используйте примерно 35г порошкового или 35мл жидкого моющего средства и добавьте одну чайную ложку моющего средства непосредственно в моечную камеру. Если используются таблетки, достаточно одной штуки.

Если посуда загрязнена несильно или была предварительно ополоснута водой, сократите дозу до минимума (25 г или мл) и не добавляйте порошок/гель в моечную камеру.

Откройте лоток для моющего средства, нажав кнопку А. Загрузите моющее средство только в сухой дозатор В.

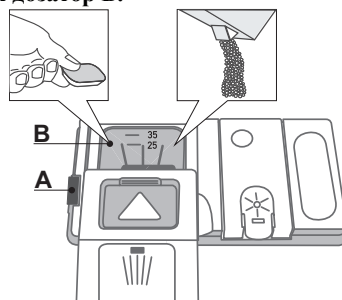

Моющее средство для предварительной мойки поместите непосредственно в моечную камеру.























1. Для определения требуемого количества моющего средства см. указания выше. С внутренней стороны лотка В нанесены мерные отметки, позволяющие правильно дозировать моющее средство.
2. Удалите остатки моющего средства с краев дозатора и закройте крышку со щелчком.
3. Закройте крышку дозатора моющего средства, потянув ее вверх до возврата на место фиксатора.

Дозатор моющего средства открывается автоматически в нужный момент времени согласно выбранной программе.

При использовании моющих средств «все в одном» рекомендуется нажать кнопку «Таблетированное моющее средство»: данная функция адаптирует программу для повышения качества мойки и сушки.

Рекомендуется добавлять соль даже при использовании моющих средств «все в одном», особенно если вода жесткая или очень жесткая (следуйте инструкциям на упаковке моющего средства).

Таблица программ

Программа	Стадия сушки	Доступные опции ^{*)}	Контейнер для моющего средства		Длительность программы ^{**)} (ч:мин)	Расход воды (л/цикл)	Расход энергии (кВтч/цикл)
			Камера	В			
P1 ECO	50°	   	✓	✓	3:10	9	0,93
P2 DYNAMIC SENSOR	50-60°	   	✓	✓	1:25 - 3:00	7 - 14	0,90 - 1,40
P3 Профессиональная	65°	  	-	✓	2:27	16,5	1,70
P4 Ежедневная	50°	  	-	✓	1:30	13	1,15
P5 FAST 30'	50°	 	-	✓	0:30	9	0,55
P6 Стекло	45°	   	-	✓	2:05	11,5	1,20
P7 Алдын ала жуу	-	 	-	-	0:12	4,5	0,01
P8 Dynamic Hygiene	65°		-	✓	1:40	10	1,30

Показатели программы ЭКО были измерены в лабораторных условиях в соответствии с европейским стандартом EN 50242.

*) Не все опции могут использоваться одновременно.

**) Длительность программы, отображаемая на дисплее или указанная в инструкции, представляет собой оценочное значение, рассчитанное для стандартных условий. Фактическое время может варьироваться в зависимости от многих факторов, таких как температура и давление подаваемой воды, температура в помещении, количество моющего средства, объем и тип загрузки, баланс загрузки, выбор дополнительных опций и калибровка датчиков. Калибровка датчиков может увеличить длительность программы на время до 20 мин.

ОПИСАНИЕ ПРОГРАММ

ECO

Нормально загрязненная посуда. Стандартная программа мойки, наиболее эффективная по совокупному потреблению воды и электроэнергии.

DYNAMIC SENSOR

Программа для нормально загрязненной посуды с засохшими остатками пищи. Посудомоечная машина самостоятельно определяет степень загрязнения и адаптирует процесс мойки.

ПРОФЕССИОНАЛЬНАЯ

Программа для очень грязной посуды, наиболее подходящая для сковородок и кастрюль (не использовать для легко повреждаемой посуды).

ЕЖЕДНЕВНАЯ

Нормально загрязненная посуда. Программа для повседневного использования, обеспечивающая качественную мойку за короткое время.

FAST 30'

Программа для легко загрязненной посуды без засохших остатков пищи.

СТЕКЛО

Программа для легко повреждаемой посуды, чувствительной к высокой температуре (например, стекло и чашки).

АЛДЫН АЛА ЖУУ

Замачивание посуды, которая будет мыться позднее. Эта программа не использует моющее средство.

DYNAMIC HYGIENE

Программа для нормально или сильно загрязненной посуды с дополнительным антибактериальным ополаскиванием.

Примечания: Для сокращения потребления старайтесь использовать посудомоечную машину только с полной загрузкой.

Опции и функции

ОПЦИИ выбираются непосредственным нажатием соответствующих кнопок (см. ПАНЕЛЬ УПРАВЛЕНИЯ).

Если опция несовместима с выбранной программой (см. ТАБЛИЦА ПРОГРАММ), соответствующий индикатор мигнет 3 раза и раздастся звуковой сигнал. Опция не будет подключена.



MULTIZONE

Если количество посуды невелико, используйте опцию «половинная загрузка», чтобы сэкономить воду, электроэнергию и моющее средство. Выберите подходящую программу (см. «таблицу программ»), после чего нажмите кнопку MULTIZONE: на дисплее появится символ выбранной корзины



(выбрана только нижняя корзина)



(выбрана только верхняя корзина)



По умолчанию машина моет посуду во всех корзинах. Опция ОТКЛЮЧЕНА.



ТАБЛЕТИРОВАННОЕ МОЮЩЕЕ СРЕДСТВО («все в одном»)

Эта настройка позволяет оптимизировать выполнение программы в соответствии с типом применяемого моющего средства. Нажмите кнопку «ТАБЛЕТКА» (при этом загорится соответствующий индикатор), если вы используете моющее средство «все в одном» в форме таблеток (ополаскиватель, соль и моющее средство в количестве одной дозы).

Если вы пользуетесь порошковым или жидким моющим средством, не включайте эту опцию.



BOOST

Опция "Boost" сокращает длительность основных программ на 25 - 67% при сохранении оптимального уровня мойки и сушки. Однако при этом расходуется больше воды и электроэнергии по сравнению с программами обычной длительности. Эта опция доступна на выбора в следующих программах: Eco 50°, Dynamic Sensor 50 - 60°, Стекло 45°.



DYNAMIC CLEAN

Благодаря дополнительным мощным форсункам данная опция обеспечивает более интенсивное и тщательное мытье посуды в определенной зоне нижней корзины (см. стр. 13, раздел «Dynamic Clean в Нижней Корзине»).

Применяйте опцию для мойки кастрюль и сковород. Выберите подходящую программу (см. «таблицу программ») и нажмите эту кнопку, чтобы включить опцию DYNAMIC CLEAN (загорится индикатор).

Если вы пользуетесь порошковым или жидким моющим средством, не включайте эту опцию.



ОТЛОЖЕННЫЙ СТАРТ

Запуск программы можно отложить на период от 30 минут до 24 часов.

1. Выберите программу и нужные опции. Последовательно нажимайте кнопку «ОТЛОЖЕННЫЙ СТАРТ», чтобы отложить запуск программы на требуемой время. Значение меняется в диапазоне от 30 минут до 24 часов. После достижения отметки «24 часа» этой настройки еще раз нажмите кнопку «ОТЛОЖЕННЫЙ СТАРТ», чтобы отключить функцию «ОТЛОЖЕННЫЙ СТАРТ».
2. Нажмите кнопку «ПУСК» и закройте дверцу в течение 4 секунд: стартует обратный отсчет таймера
3. После истечения заданного времени индикатор гаснет и программа автоматически запускается.

Функция ОТЛОЖЕННЫЙ СТАРТ недоступна, если цикл мойки уже выполняется.



ПОДСВЕТКА ПОЛА

Направленная в пол светодиодная лампа указывает то, что посудомоечная машина работает.

Лампа горит во время выполнения программы и выключается при ее завершении. Эта функция включена по умолчанию, но ее можно отключить в «МЕНЮ НАСТРОЕК»

Загрузка корзин

Перед загрузкой корзин удалите с посуды остатки пищи, вылейте содержимое из стаканов. **Ополаскивать посуду водой не требуется.**

При загрузке посуды следите, чтобы она крепко держалась на месте и не падала. Располагайте емкости дном вверх и так, чтобы выпуклые/вогнутые части были наклонены: это позволит воде достигать всех участков посуды и свободно стекать вниз.

Внимание: Убедитесь, что крышки, ручки, подносы и сковороды не мешают вращению лопастей-разбрызгивателей.

Кладите мелкие предметы в корзинку для столовых приборов.

Сильно загрязненные тарелки и сковороды рекомендуется помещать в нижнюю корзину, поскольку в этой зоне действуют более мощные струи воды, обеспечивающие более качественную мойку.

После загрузки прибора убедитесь, что лопасти-разбрызгиватели могут свободно вращаться.

ВЕРХНЯЯ КОРЗИНА

Эта корзина предназначена для легко повреждаемой и легкой посуды: стаканы, чашки, блюда, мелкие салатницы.

Верхняя корзина имеет откидные держатели, которые можно установить в вертикальное положение для размещения чайных/ десертных блюдец либо в горизонтальное положение — для мисок и пищевых контейнеров.

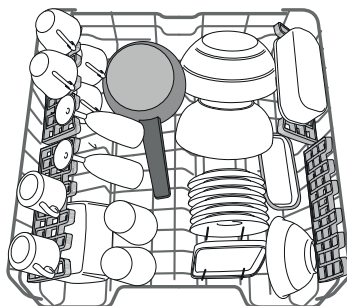

(пример загрузки верхней корзины)

РЕГУЛИРОВКА ВЫСОТЫ ВЕРХНЕЙ КОРЗИНЫ

Высоту верхней корзины можно регулировать: верхнее положение — для возможности размещения крупной посуды в нижней корзине, нижнее положение — для использования в полной мере откидных держателей (для увеличения свободного пространства сверху без создания помех для посуды, загруженной в нижнюю корзину). Верхняя корзина снабжена **приспособлением для регулировки высоты** (см. рисунок). Чтобы поднять верхнюю корзину, просто потяните ее вверх за края, не нажимая рычаги, пока она не займет устойчивое положение вверх.

Чтобы вернуть корзину в нижнее положение, нажмите рычаги А расположенные на ее боковых сторонах, и сместите корзину вниз.

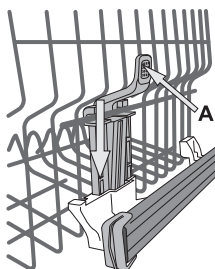

Не регулируйте высоту верхней корзины, когда в нее загружена посуда.

НИКОГДА не поднимайте и не опускайте корзину, взявшись за нее только с одной стороны.

ОТКИДНЫЕ ДЕРЖАТЕЛИ С ИЗМЕНЯЕМЫМ ПОЛОЖЕНИЕМ

Откидные держатели могут быть установлены на трех разных уровнях для оптимального размещения посуды в корзине.

Винные бокалы можно надежно закрепить в откидных держателях, вставив их ножки в специальные прорези.

Для оптимальной сушки наклоните откидные держатели сильнее. Чтобы изменить угол наклона, приподнимите откидной держатель, слегка сместите и установите его в нужном положении.

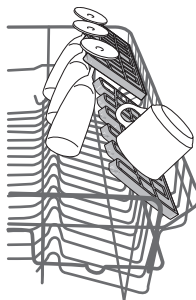

НИЖНЯЯ КОРЗИНА

Эта корзина предназначена для кастрюль, крышек, тарелок, салатниц, столовых приборов и т.п. Большие тарелки и крышки лучше размещать по краям, чтобы они не мешали движению лопасти-разбрызгивателя.

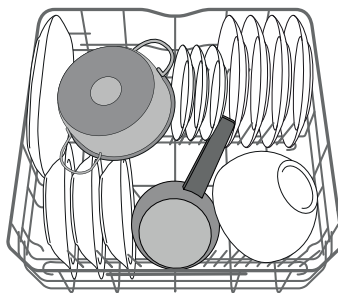

(пример загрузки нижней корзины)

Нижняя корзина имеет откидные держатели, которые можно установить в вертикальное положение для размещения тарелок либо в горизонтальное (нижнее) положение — для удобной загрузки сковород и салатниц.

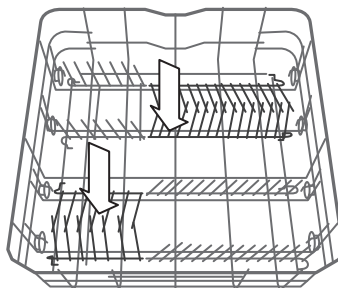

DYNAMIC CLEAN В НИЖНЕЙ КОРЗИНЕ

Благодаря специальным форсункам, расположенным в задней части камеры функция "Dynamic Clean" обеспечивает более интенсивную мойку сильно загрязненной посуды.

Расположите кастрюли/сковороды лицом к системе "Dynamic Clean" и активируйте опцию **DYNAMIC CLEAN** на панели управления.

Использование "Dynamic Clean".

1. Подготовьте зону "Dynamic Clean" (G) к загрузке кастрюль, сложив вниз задние держатели тарелок.
2. Загрузите кастрюли и сковороды в зону "Dynamic Clean", установив их вертикально под небольшим углом. Кастрюли должны быть наклонены в сторону форсунок.

В задней части нижней корзины расположена система "Dynamic Clean" - специальная выдвижная подставка, которая может использоваться для удержания сковород или форм для выпечки в вертикальном положении так, чтобы они занимали меньше места.

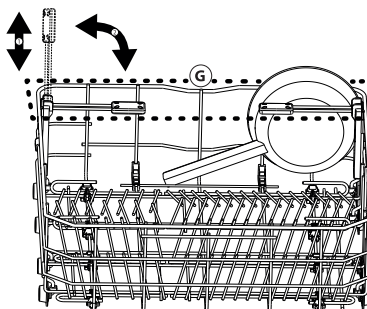
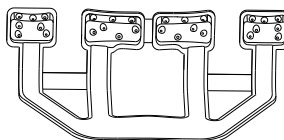

КОРЗИНКА ДЛЯ СТОЛОВЫХ ПРИБОРОВ

Модульную корзинку можно сдвигать для оптимизации пространства в нижней корзине. Она снабжена верхними решетками для более удобной укладки столовых приборов.

Ножи и другие острые предметы следует укладывать в корзинку для столовых приборов острыми краями вниз либо класть горизонтально на откидные секции верхней корзины.



GLASS CARE

Специальные принадлежности, позволяющие безопасно хранить в нижнем лотке фужеры различных типов.

Они обеспечивают возможность очистки и сушки за счет оптимального и устойчивого размещения стеклянной посуды.

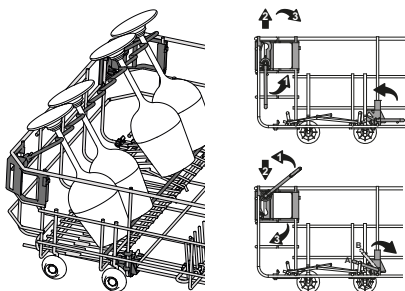

Ежедневная эксплуатация

1. ПРОВЕРКА ПОДКЛЮЧЕНИЯ К ВОДОПРОВОДУ

Убедитесь, что посудомоечная машина подключена к водопроводу, и что заливной кран открыт.

2. ЗАГРУЗКА КОРЗИН

(см. ЗАГРУЗКА КОРЗИН)

3. ЗАГРУЗКА МОЮЩЕГО СРЕДСТВА В ЛОТОК

(см. ТАБЛИЦА ПРОГРАММ).

4. ВКЛЮЧЕНИЕ ПОСУДОМОЕЧНОЙ МАШИНЫ

Откройте дверцу и нажмите кнопку **ВКЛ./ВЫКЛ.** Обратите внимание, что кнопки не реагируют на нажатие, если дверца открыта более чем на 3/4 от вертикального (закрытого) положения.

5. ВЫБОР ПРОГРАММЫ И НАСТРОЙКА ЦИКЛА

Выберите наиболее подходящую программу в зависимости от типа посуды и степени ее загрязнения (см. ОПИСАНИЕ ПРОГРАММ).

На дисплее загорится символ «P» и номер программы (например, «P 1»). Программу можно изменить нажатием кнопок **ПРЕДЫДУЩАЯ/СЛЕДУЮЩАЯ**.

Выберите необходимые опции (см. **ОПЦИИ И ФУНКЦИИ**).

6. ПУСК

Запустите цикл мойки посуды, нажав кнопку **ПУСК** (при этом загорится светодиодный индикатор) и закрыв дверцу в течение 4 секунд. При запуске программы вы слышите короткий звуковой сигнал. Если дверца не будет закрыта в течение 4 секунд, раздастся звучать звуковой сигнал. В этом случае нажмите кнопку **ПУСК** и снова закройте дверцу в течение 4 секунд.

7. ОКОНЧАНИЕ ЦИКЛА МОЙКИ

Окончание цикла мойки указывается звуковым сигналом и надписью на дисплее «End». Откройте дверцу и выключите прибор нажатием кнопки **ВКЛ./ВЫКЛ.**. Во избежание ожого подождите несколько минут, прежде чем вынимать посуду. Выгрузите посуду из корзины, начиная с нижней.

В целях экономии электроэнергии машина выключается автоматически после определенного периода бездействия.

Если посуда загрязнена несильно или была предварительно ополоснута водой, сократите дозу моющего средства.

ИЗМЕНЕНИЕ ВЫПОЛНЯЕМОЙ ПРОГРАММЫ

Если вы выбрали не ту программу, ее можно изменить, при условии что, ее выполнение только что началось: откройте дверцу (**действуйте осторожно, чтобы не обжечься ГОРЯЧИМ паром!**), нажмите и удерживайте кнопку **ВКЛ./ВЫКЛ.**, после чего машину отключится. Снова включите машину кнопкой **ВКЛ./ВЫКЛ.** и выберите новую программу и набор опций; запустите процесс мойки, закрыв дверцу и нажав кнопку **ПУСК**.

ДОПОЛНИТЕЛЬНАЯ ЗАГРУЗКА ПРЕДМЕТОВ ПОСУДЫ

Не отключая машину, откройте дверцу (символ «>» перестанет мигать и начнет мигать светодиодный индикатор запуска) (**действуйте осторожно, чтобы не обжечься ГОРЯЧИМ паром!**) и поместите посуду в посудомоечную машину. Нажмите кнопку **ПУСК** и закройте дверцу в течение 4 секунд. Процесс мойки возобновится с этапа, на котором он был прерван.

СЛУЧАЙНОЕ ПРЕРЫВАНИЕ

Если открыть дверцу во время мойки или в случае отключения питания, выполнение цикла прерывается. Для возобновления выполнения цикла стирки с этапа, на котором он был прерван, нажмите кнопку **ПУСК** и закройте дверцу.

Советы

ПОСУДА, НЕПРИГОДНАЯ ДЛЯ МОЙКИ В ПОСУДОМОЕЧНОЙ МАШИНЕ

- Деревянная посуда и столовые приборы.
- Хрупкие декорированные бокалы, предметы художественного ремесла и старинная посуда. Декоративные элементы такой посуды могут быть повреждены.
- Предметы из синтетических материалов, не стойкие к высоким температурам.
- Медная и жестяная посуда.
- Посуда, загрязненная золой, воском, техническими смазками или чернилами.

Декоративные рисунки на стекле и алюминиевые/серебряные части могут изменить свой цвет или потускнеть в процессе мойки.

Некоторые типы стекла (например, хрусталь) могут помутнеть после определенного числа циклов мойки.

Чистка и уход

ВНИМАНИЕ: Перед любыми действиями по чистке и обслуживанию прибора отключите его от электросети. Не используйте легковоспламеняющиеся жидкости для чистки машины.

ЧИСТКА ПОСУДОМОЕЧНОЙ МАШИНЫ

Любые следы на внутренних поверхностях прибора можно удалить тряпкой, смоченной в слабом растворе уксуса.

Внешние поверхности машины и панель управления можно очистить неабразивной салфеткой, смоченной водой. Не используйте растворители и абразивные средства.



ПРЕДОТВРАЩЕНИЕ НЕПРИЯТНЫХ ЗАПАХОВ

Всегда держите дверцу прибора слегка приоткрытой, чтобы предотвратить образование конденсата в моечной камере. Регулярно протирайте уплотнители дверцы и дозаторы моющего средства влажной губкой. Это исключит накопление остатков пищи на уплотнителях, что является основной причиной неприятных запахов.

ПОВРЕЖДЕНИЕ ИЗДЕЛИЙ ИЗ СТЕКЛА И ПОСУДЫ

- Мойте изделия из стекла и фарфора только в том случае, если их производитель гарантирует, что изделия допускают мойку в посудомоечной машине.
- Пользуйтесь мягким моющим средством, чтобы предотвратить появление белых полос на стекле.
- Вынимайте стеклянные изделия и посуду из посудомоечной машины сразу же после окончания процесса мойки.

ГИГИЕНА

Чтобы предотвратить появление запахов и отложений в камере посудомоечной машины, используйте высокотемпературную программу мойки не реже чем раз в месяц. Для очистки прибора добавьте чайную ложку моющего средства и запустите программу, не загружая посуды.

ПРОВЕРКА ЗАЛИВНОГО ШЛАНГА

Регулярно проверяйте заливной шланг на предмет трещин и потери эластичности. В случае обнаружения повреждений замените поврежденный шланг на новый (его можно приобрести в Сервисном центре или у специализированного дилера). Могут использоваться шланги различных типов:

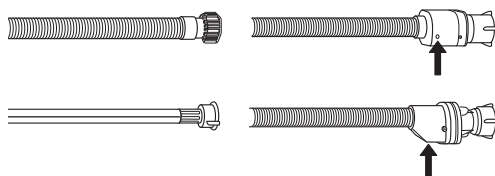

Если заливной шланг имеет прозрачное покрытие, следите за тем, чтобы на нем не было пятен. Их наличие может указывать на утечку. В этом случае шланг следует заменить.

Для шлангов с защитой "аквастоп" регулярно проверяйте состояние защитного клапана через маленькое смотровое окошко (*показано стрелкой*). Если в нем виден красный цвет, сработала функция защиты от протечки — шланг необходимо заменить.

Чтобы открутить шланг, нажмите и удерживайте кнопку фиксатора.

ЧИСТКА ФИЛЬТРУЮЩЕГО УЗЛА

Регулярно очищайте фильтрующий узел, чтобы предотвратить засорение фильтров и затруднения при отводе воды.

Фильтрующий узел состоит из трех фильтров, которые удаляют остатки пищи из воды перед ее повторной подачей в моечную камеру. Для достижения качественных результатов мойки поддерживайте их в чистоте.

Не используйте посудомоечную машину без фильтров или с ослабленным креплением фильтров.

После нескольких циклов мойки проверьте фильтрующий узел и при необходимости тщательно очистите его под проточной водой, используя неметаллическую щетку. При этом действуйте согласно следующим инструкциям:

1. Поверните против часовой стрелки цилиндрический фильтр **A** и выньте его (Рис. 1).
2. Выньте стакан фильтра **B**, слегка нажав на боковые язычки (Рис. 2).
3. Выньте плоский фильтр из нержавеющей стали **C** (Рис. 3).
4. Осмотрите отстойник и удалите из него любые остатки пищи. **НИКОГДА НЕ УДАЛЯЙТЕ** защиту рабочего насоса (деталь черного цвета) (Рис. 4)

После чистки фильтров установите на место и надежно закрепите фильтрующий узел - это важно для исправной работы посудомоечной машины.

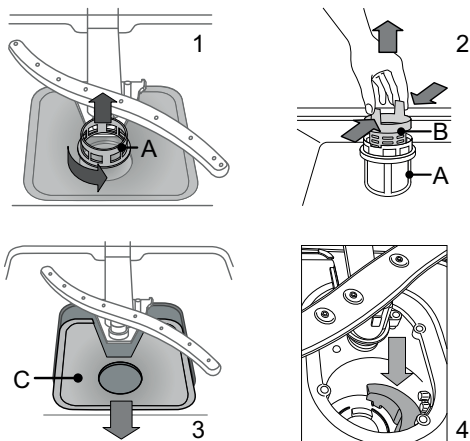

ЧИСТКА РАЗБРЫЗГИВАТЕЛЕЙ

Иногда остатки пищи могут попадать на лопасти разбрызгиватели и блокировать отверстия подачи воды. По этой причине рекомендуется время от времени проверять и очищать лопасти при помощи маленькой неметаллической щетки.

Для снятия верхней лопасти поверните пластмассовое удерживающее кольцо против часовой стрелки. Устанавливайте верхнюю лопасть так, чтобы сторона с большим количеством отверстий была обращена вверх.

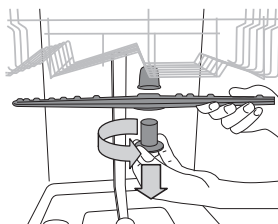

Нижнюю лопасть можно снять, потянув ее вверх.

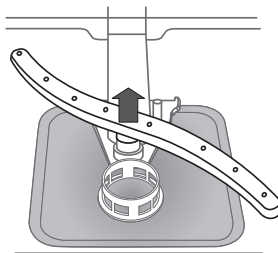

ЧИСТКА ЗАЛИВНОГО ШЛАНГА

Если шланги новые или не использовались в течение долгого времени, промойте их водой от возможных загрязнений перед подсоединением. Несоблюдение данной меры предосторожности может привести к засору заливного патрубка и повреждению посудомоечной машины.

Неполадки

В посудомоечной машине могут возникать неполадки. Прежде чем обращаться в Сервисный центр, попытайтесь устранить проблему самостоятельно, руководствуясь следующей таблицей.

ПРОБЛЕМЫ	ВОЗМОЖНЫЕ ПРИЧИНЫ	СПОСОБЫ УСТРАНЕНИЯ
Посудомоечная машина не запускается или не реагирует на команды.	Прибор не включен в сеть.	Вставьте вилку прибора в розетку.
	Перебой в подаче электроэнергии.	Посудомоечная машина возобновит работу автоматически после восстановления электроснабжения.
	Дверца посудомоечной машины не закрыта.	Энергично толкните дверцу до "щелчка".
	Прибор не реагирует на команды.	Выключите прибор нажатием кнопки ВКЛ./ВЫКЛ. Примерно через минуту снова включите прибор и выполните повторную настройку программы.
Дверца не закрывается.	Корзины не вставлены до упора.	Убедитесь, что корзины вставлены до упора.
	Замок дверцы не защелкнулся.	Энергично толкните дверцу до "щелчка".
Шумная работа посудомоечной машины.	Тарелки касаются друг друга и дребезжат.	Разместите посуду правильным образом (см. ЗАГРУЗКА КОРЗИН).
	Образуется слишком много пены.	Моющее средство отмерено в неправильном количестве или не подходит для посудомоечных машин (см. ЗАГРУЗКА МОЮЩЕГО СРЕДСТВА). Сбросьте выполняемый цикл, ВЫКЛЮЧИВ посудомоечную машину, затем снова включите ее, выберите новую программу, нажмите кнопку ПУСК и закройте дверцу. Не добавляйте никаких моющих средств.
Посуда плохо высушена.	У выбранной программы отсутствует стадия сушки.	Используя таблицу программ, проверьте, имеет ли программа стадию сушки.
	Ополаскиватель закончился или имеет неправильную концентрацию.	Добавьте ополаскиватель или увеличьте его дозировку (см. ЗАЛИВКА ОПОЛАСКИВАТЕЛЯ).
	Посуда изготовлена из антипригарного материала или пластика.	Наличие капель воды считается допустимым (см. СОВЕТЫ).
Посуда остается грязной.	Посуда расположена в корзинах неправильно.	Разместите посуду правильным образом (см. ЗАГРУЗКА КОРЗИН).
	Посуда мешает свободному вращению лопастей разбрызгивателей.	Разместите посуду правильным образом (см. ЗАГРУЗКА КОРЗИН).
	Выбрана недостаточно интенсивная программа мойки и/или моющее средство недостаточно эффективно.	Выберите подходящий режим мойки (см. ТАБЛИЦА ПРОГРАММ).
	Образуется слишком много пены (см. СЕРВИСНЫЙ ЦЕНТР)	Моющее средство отмерено в неправильном количестве или не подходит для посудомоечных машин (см. ЗАГРУЗКА МОЮЩЕГО СРЕДСТВА). Сбросьте выполняемый цикл, ВЫКЛЮЧИВ посудомоечную машину, затем снова включите ее, выберите новую программу, нажмите кнопку ПУСК и закройте дверцу. Не добавляйте никаких моющих средств.
	Крышка ополаскивателя плохо закрыта.	Закройте крышку на дозаторе ополаскивателя.
	Фильтр засорен.	Очистите узел фильтра (см. Чистка и уход).
	Отсутствует регенерирующая соль.	Заполните бачок для соли (см. ЗАГРУЗКА РЕГЕНЕРИРУЮЩЕЙ СОЛИ).

ПРОБЛЕМЫ	ВОЗМОЖНЫЕ ПРИЧИНЫ	СПОСОБЫ УСТРАНЕНИЯ
Посудомоечная машина не заливает воду, на дисплее отображается предупреждение «H2O» или «F06».	Отсутствует вода в водопроводе или не открыт водопроводный кран.	Убедитесь, что водопроводе есть вода и водопроводный кран открыт.
	Заливной шланг заломан.	Проверьте заливной шланг на предмет заломов (см. УСТАНОВКА), выключите и снова включите посудомоечную машину.
	Засорен сетчатый фильтр на заливном шланге; необходима его чистка	После выполнения всех операций по проверке и чистке выключите и снова включите посудомоечную машину и запустите новую программу.
На посуде и стаканах остается известковый налет или белая пленка.	Отсутствует регенерирующая соль.	Заполните бачок для соли (см. ЗАГРУЗКА РЕГЕНЕРИРУЮЩЕЙ СОЛИ).
	Неправильная настройка жесткости воды.	Увеличьте значения (см. Таблицу жесткости воды).
	Крышка бачка для соли плохо закрыта.	Плотно закройте крышку бачка для соли.
	Закончился ополаскиватель или его дозировка недостаточна.	Добавьте ополаскиватель или повысьте его дозировку.
На посуде и стаканах остаются голубоватые разводы или налет.	Чрезмерная дозировка ополаскивателя.	Уменьшите дозировку.

Сервисный центр

ОБРАЩЕНИЕ В СЕРВИС

При обращении в Сервис сообщите коды, содержащиеся на паспортной табличке, закрепленной слева или справа на внутренней стороне дверцы посудомоечной машины.

Телефонный номер можно найти в гарантийном буклете или на веб-сайте www.kitchenaid.eu

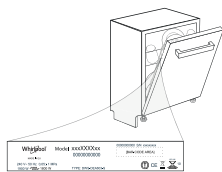

ТЕХНИЧЕСКИЙ ПАСПОРТ

Паспорт технических данных с указанием значений энергоэффективности можно загрузить с веб-сайта docs.kitchenaid.eu



FOR THE WAY IT'S MADE.

Напечатано в Италии
10/17

400011162613B

RU