

# Инструкция по эксплуатации

комбинированного холодильника-морозильника с системой No-Frost и секцией BioFresh

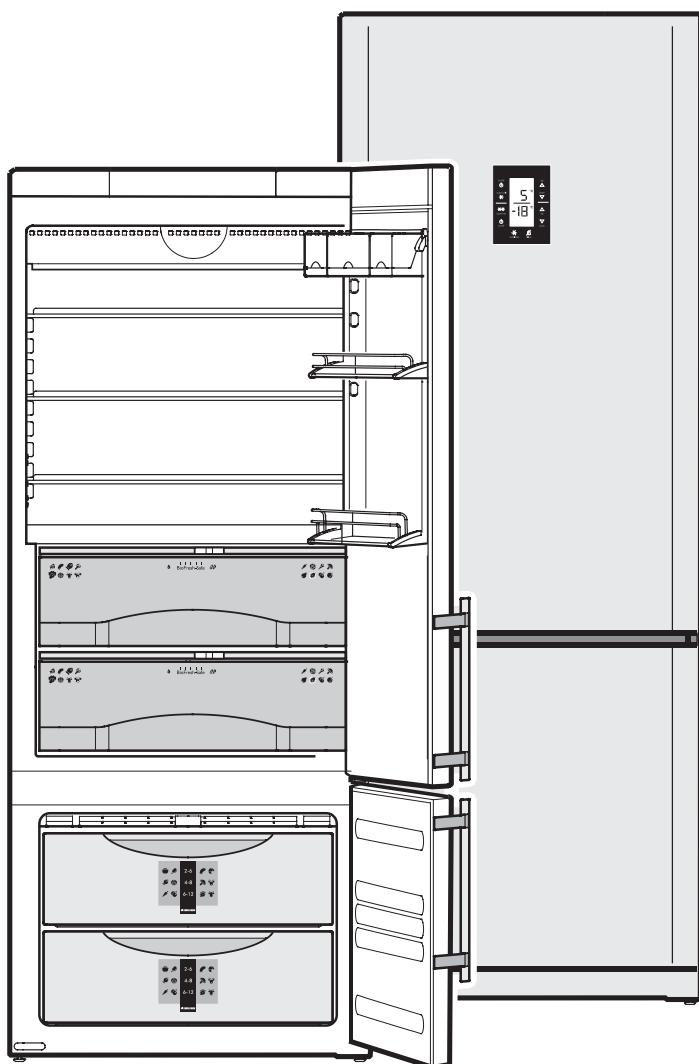

7081 263-00

CBN ..56 109

**LIEBHERR**  
Искусство сохранять свежесть

## Утилизация

- Держите упаковочные материалы в месте, недоступном для детей, — играя с полиэтиленовыми пакетами или листами, ребенок может задохнуться!

Пожалуйста, сдайте упаковочные материалы в пункт приема вторичного сырья. Отслужившее свой срок изделие содержит материалы, пригодные для вторичной переработки, поэтому его не следует просто выбрасывать вместе с бытовым мусором.

- Отслужившее свой срок изделие нужно сразу сделать непригодным для использования. Для этого выньте вилку шнура питания из розетки, обрежьте шнур и сделайте защелку неработоспособной, чтобы ребенок не мог закрыть ее внутри.
- Перед отправкой отслужившего свой срок изделия на утилизацию убедитесь, что холодильный контур не поврежден.
- Информация об используемом хладагенте указана на заводской табличке.
- Отслужившие свой срок бытовые электроприборы должны утилизироваться надлежащим образом, в соответствии с действующими местными законами и нормативами.



## Климатический класс

Холодильник предназначен для работы в том диапазоне температур окружающего воздуха, который определяется климатическим классом. Температура воздуха не должна выходить за пределы допустимого диапазона. Климатический класс Вашего холодильника указан на заводской табличке.

Климатический класс	Допустимый диапазон температур окружающего воздуха
SN	от +10°C до +32°C
N	от +16°C до +32°C
ST	от +16°C до +38°C
T	от +16°C до +43°C

## Область применения устройства

Данное устройство предназначено только для охлаждения продуктов питания. В случае его коммерческого использования должны соблюдаться соответствующие нормативные положения.

Данное устройство не предназначено для хранения и охлаждения лекарств, плазмы крови, лабораторных препаратов или аналогичных веществ или изделий, подпадающих под действие Директивы по медицинскому оборудованию 2007/47/ЕС.

Любое неправильное применение данного устройства может привести к его повреждению или к порче хранящихся в нем продуктов.

Кроме того, данное устройство непригодно для использования во взрывоопасных местах.

## Описание комбинированного холодильника-морозильника и его компонентов

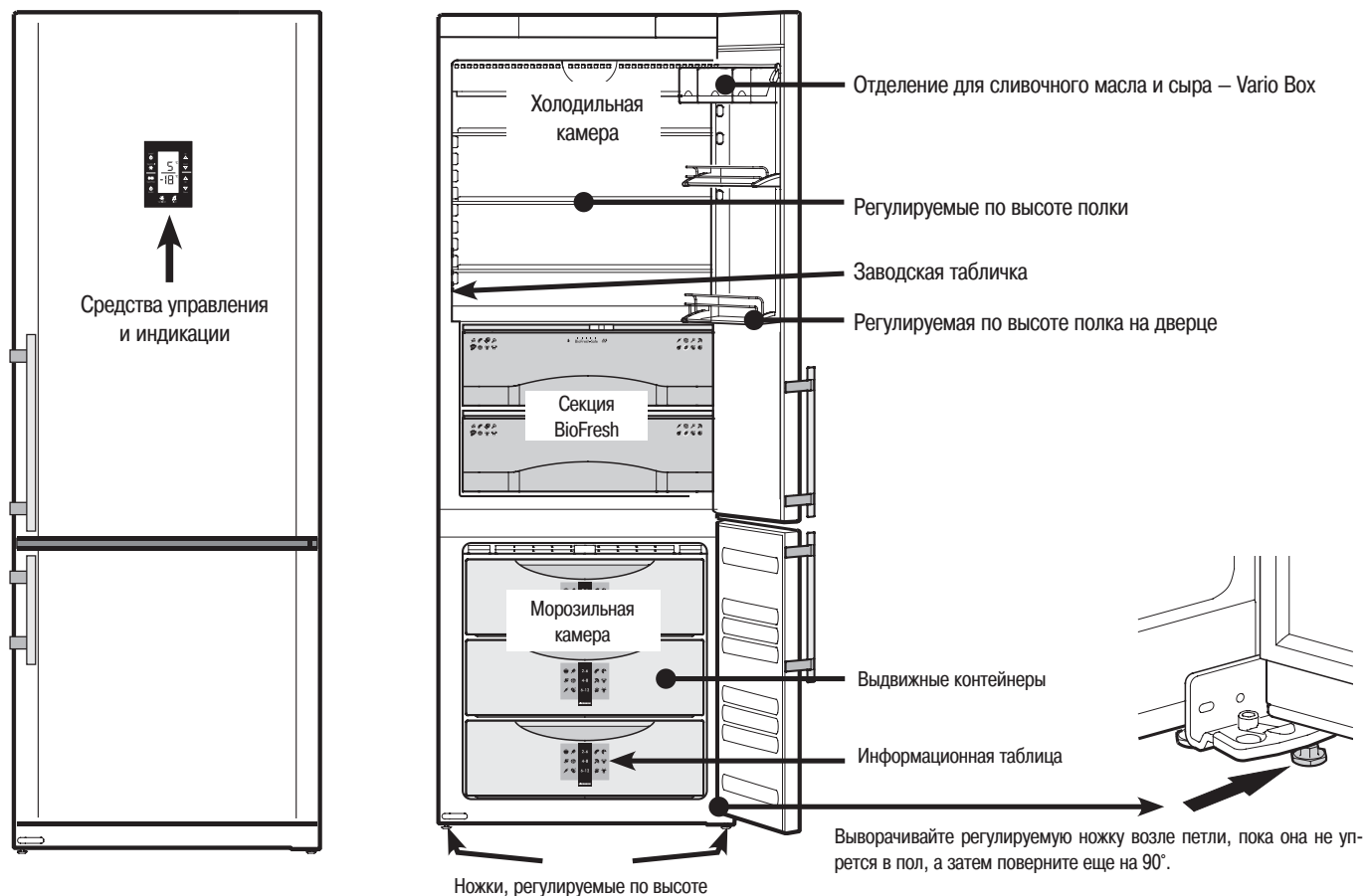

## Меры безопасности и предупреждения

- Для предотвращения получения травм и повреждений холодильника его распаковку и установку должны выполнять два человека.
- В случае обнаружения наружных повреждений после доставки немедленно обратитесь к поставщику, прежде чем подключать холодильник к электросети.
- Для обеспечения безопасной эксплуатации холодильника он должен быть установлен и подключен к электросети в полном соответствии с данной инструкцией.
- В случае обнаружения какой-либо неисправности отключите холодильник от электросети. Для этого выньте вилку из розетки либо извлеките или разомкните предохранитель.
- Отключая холодильник от электросети, не тяните за шнур, а беритесь за вилку.
- Любые работы по ремонту или техническому обслуживанию холодильника должны выполняться специалистами авторизованного сервисного центра, так как неквалифицированное проведение таких работ представляет серьезную потенциальную опасность для пользователя. Это также относится к замене шнура питания.
- Не помещайте внутрь холодильника источники открытого пламени и легковоспламеняющиеся предметы. При транспортировке и чистке следите за тем, чтобы не повредить холодильный контур. В случае повреждения холодильного контура удалите на безопасное расстояние потенциальные источники воспламенения, отключите холодильник от сети и хорошо проветрите помещение.
- Не становитесь на основание, выдвижные контейнеры или дверцы и не используйте их как подставки для каких-либо предметов.
- Это изделие не предназначено для использования лицами (включая детей) с ограниченными физическими, сенсорными и умственными способностями или не имеющими достаточного опыта, если человек, отвечающий за их безопасность, оставил их без присмотра или не ознакомил с правилами эксплуатации. Не позволяйте детям играть с холодильником.
- Избегайте длительного контакта кожи с холодными поверхностями или с охлажденными/замороженными продуктами. Это может привести к появлению болевых ощущений, онемению и обморожению. В случае длительного контакта необходимо применять защитные средства, например, надевать перчатки.
- Не употребляйте в пищу замороженные продукты, особенно кубики льда, сразу после их извлечения из морозильной камеры, потому что очень низкая температура продукта может вызвать «ожог».
- Не употребляйте в пищу продукты с истекшим сроком хранения. Это может стать причиной пищевого отравления.
- Данное устройство предназначено для охлаждения, замораживания и хранения продуктов питания и для приготовления кубиков льда. Оно рассчитано на эксплуатацию в бытовых условиях. В случае эксплуатации в коммерческих целях должны соблюдаться соответствующие правовые нормы.
- Не храните в холодильнике взрывоопасные вещества или аэрозольные баллончики, содержащие легковоспламеняющиеся сжатые газы, такие как бутан, пропан, пентан и т.д. Электрические элементы конструкции холодильника могут стать причиной воспламенения газа в случае его утечки. Опознать такие аэрозольные контейнеры можно по указанному на их корпусах составу или символу пламени.
- Не помещайте внутрь холодильника работающие электрические устройства.

## Размеры (мм)

H = 1851 мм > модель CBN 4656

H = 2020 мм > модель CBN 5156

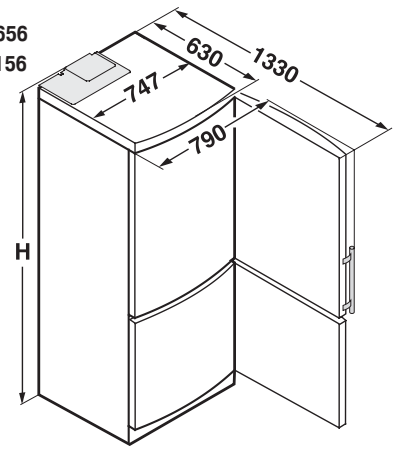

## Установка

- Не устанавливайте холодильник там, где на него будет падать прямой солнечный свет, или рядом с кухонной плитой, батареей отопления и аналогичными источниками тепла.
- Пол, на который устанавливается холодильник, должен быть горизонтальным и ровным. Чтобы компенсировать неровности пола, отрегулируйте высоту ножек прилагаемым рожковым ключом.
- Не закрывайте вентиляционные решетки. Следите за тем, чтобы ничто не препятствовало вентиляции и выходу воздуха из холодильника.
- Не ставьте на холодильник бытовые электроприборы, излучающие тепло (микроволновую печь, тостер и т.п.).
- Стандарт EN 378 требует, чтобы помещение, в котором устанавливается холодильник, имело 1 м<sup>3</sup> объема на 8 г используемого в холодильнике хладагента R 600a. Это необходимо для предотвращения в случае утечки хладагента образования в помещении, где установлен холодильник, способной к воспламенению смеси газа с воздухом. Количество хладагента в холодильнике указано на расположенной внутри заводской табличке.
- Не подключайте холодильник к электросети вместе с другими устройствами через удлинитель — это может привести к перегреву.

## Подключение к электросети

Параметры сети переменного тока, к которой подключается холодильник, должны соответствовать номинальным значениям, указанным на заводской табличке, расположенной на левой стенке внутри холодильника. Розетка, в которую включается холодильник, должна быть защищена плавким предохранителем номиналом 10 А или выше. Она должна располагаться на удалении от задней стенки холодильника и быть легкодоступной

**Включать холодильник в сеть можно только при наличии должным образом заземленных штепсельной вилки с плавким предохранителем и розетки.**

Окраска проводов шнура питания холодильника соответствует следующей кодировке: зелено-желтый = заземляющий, синий = нейтральный, коричневый = под напряжением.

**Предупреждение! Данное устройство должно быть заземлено.**

## Средства управления и индикации



- (1) Кнопка включения/выключения холодильной камеры
- (2) Индикатор предупредительного звукового сигнала
- (3) Кнопка функции SuperCool
- (4) Кнопка функции SuperFrost
- (5) Индикатор функции SuperFrost
- (6) Кнопка включения/выключения морозильной камеры
- (7) Кнопка режима Holiday
- (8) Кнопка отключения звукового сигнала
- (9) Кнопка уменьшения температуры в морозильной камере
- (10) Индикатор температуры в морозильной камере
- (11) Кнопка увеличения температуры в морозильной камере
- (12) Индикатор температуры в холодильной камере
- (13) Кнопка уменьшения температуры в холодильной камере
- (15) Кнопка увеличения температуры в холодильной камере
- (16) Индикатор функции защиты от детей
- (17) Индикатор отключения питания
- (18) Индикатор меню
- (19) Индикатор системы HomeDialog
- (20) Индикатор функции SuperCool

## Включение и выключение холодильника

Очистите внутренние поверхности и элементы конструкции холодильника перед его первым включением (см. раздел «Чистка»).

Для включения

Нажмите кнопку включения/выключения (1), чтобы включить холодильную камеру.

Нажмите кнопку включения/выключения (6), чтобы включить морозильную камеру.

Для выключения

Нажмите и примерно две секунды удерживайте кнопки включения/выключения.

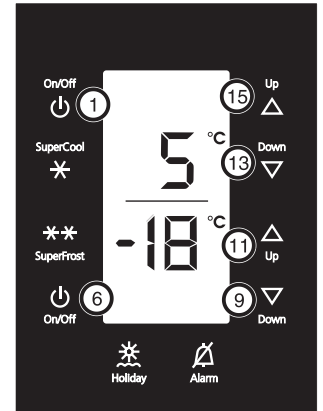

## Настройка температуры

Температуру в холодильной и морозильной камерах можно задавать по отдельности.

### Настройка температуры в холодильной камере:

Для увеличения температуры > нажимайте кнопку (15)  
Для уменьшения температуры > нажимайте кнопку (13)

### Настройка температуры в морозильной камере:

Для увеличения температуры > нажимайте кнопку (11)  
Для уменьшения температуры > нажимайте кнопку (9)

- Во время настройки температуры соответствующий индикатор температуры будет мигать.
- При первом нажатии той или иной кнопки настройки будет отображаться ранее заданная температура.
- Вы можете изменять установки температуры с шагом в 1°C путем повторных кратковременных нажатий кнопок.
- Примерно через 5 секунд после последнего нажатия кнопки настройки появится индикация средней внутренней температуры.

### Диапазоны настройки температур

В холодильной камере: от 9°C до 3°C.  
В морозильной камере: от -14°C до -28°C.

## Предупредительный звуковой сигнал

Холодильник оснащен функцией сигнализации о неисправностях.

Звуковая сигнализация об открытой дверце  
Если дверца холодильной или морозильной камеры остается открытой дольше 60 секунд, раздастся предупредительный звуковой сигнал. Для его выключения нажмите кнопку (8). После закрытия дверцы функция сигнализации переключится обратно в режим ожидания.

Звуковая/световая сигнализация о повышении температуры

Если температура в морозильной камере поднимется слишком высоко, раздастся предупредительный звуковой сигнал, а индикатор звуковой сигнализации (2) и индикатор температуры будут мигать.

Для отключения сигнала нажмите кнопку (8). Индикатор (2) перестанет мигать. Как только температура в морозильной камере упадет до достаточно низкого уровня, индикатор (2) исчезнет с дисплея.

Температура в морозильной камере может подняться выше допустимого уровня, если:

- дверца морозильной камеры долго оставалась открытой и внутрь попало слишком много теплого воздуха;
- электроэнергия была отключена в течение длительного времени;
- холодильник неисправен.

В любом из вышеуказанных случаев убедитесь, что продукты, находившиеся в морозильной камере, не оттаяли и не испортились. Если индикатор звуковой сигнализации не исчез, обратитесь в авторизованный сервисный центр (см. раздел «Нахождение и устранение неисправностей»).

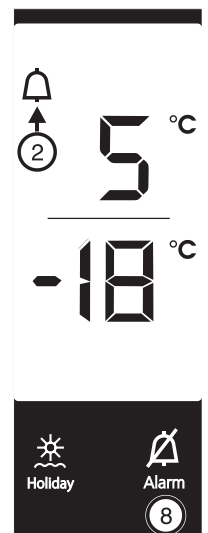

## Яркость дисплея

Вы можете регулировать яркость дисплея в соответствии с условиями освещенности помещения, в котором установлен холодильник.

### Регулирование яркости

Яркость регулируется в диапазоне от **h0** (дисплей не светится) до **h5** (максимальная яркость).

- Чтобы активировать режим настройки: нажмите и около 5 секунд удерживайте кнопку SuperFrost (4).
- На дисплее появится опция **☐**.
- Загорится индикатор MENU.
- Кнопкой Up [Выше] (11) или Down [Ниже] (9) выберите опцию **h**.
- Кратковременно нажмите кнопку SuperFrost (4).
- Чтобы сделать дисплей ярче: нажмите кнопку Up (11).
- Чтобы сделать дисплей темнее: нажмите кнопку Down (9).
- Нажмите кнопку SuperFrost (4).
- Будет задано новое значение яркости.
- Чтобы деактивировать режим настройки: нажмите кнопку включения/выключения морозильной камеры (6) или подождите 5 минут.

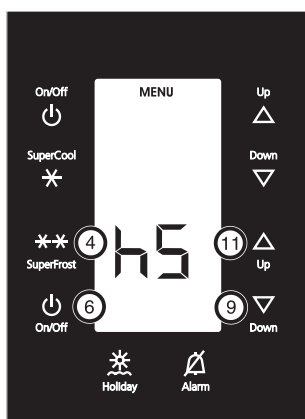

## Индикация отключения питания

Появление на дисплее индикатора **⚡** означает, что температура в морозильной камере поднялась слишком высоко из-за нарушения питания.

- Нажмите кнопку выключения сигнала (8).
- > На дисплее появится значение самой высокой температуры, имевшей место во время отключения питания.

Если отображаемая температура достаточно высока, проверьте качество продуктов.

**Не употребляйте в пищу испорченные продукты!**

**Не подвергайте оттаявшие продукты повторному замораживанию!**

Для удаления отображаемой индикации с дисплея еще раз нажмите кнопку (8).

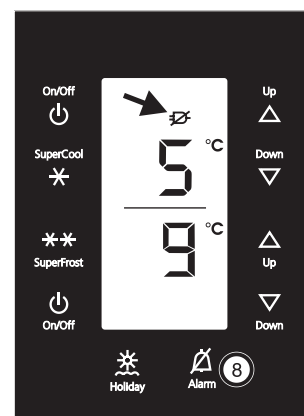

## Внутреннее освещение

Технические данные лампы: 25 Вт (не используйте лампу, номинальная мощность которой выше 25 Вт). Напряжение должно соответствовать указанному на заводской табличке. Патрон: E 14.

Замена лампы:

**Выньте вилку шнура питания из розетки либо извлеките/разомкните предохранитель.**

- Чтобы снять крышку (1): выведите пальцем заднюю часть крышки из зацепления.
- Вытяните стеклянный поддон (2).
- Замените лампу (3).
- Вдвиньте стеклянный поддон на место.
- Прикрепите крышку обратно: присоедините ее справа и слева, следя за тем, чтобы скоба посередине (4) вошла в зацепление со стеклянным поддоном.

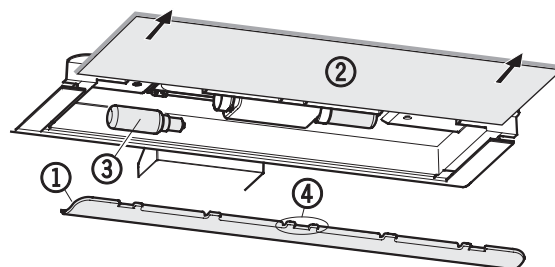

## Защита от детей

Функция защиты от детей позволяет Вам сделать так, чтобы холодильник не был случайно выключен играющими детьми.

### Настройка функции защиты от детей

- Чтобы активировать режим настройки: нажмите и около 5 секунд удерживайте кнопку SuperFrost (4).
- На дисплее появится опция **☐**.
- Загорится индикатор MENU.
- Кратковременно нажмите для подтверждения кнопку SuperFrost (4).

### Если на дисплее отображается опция **☐ 1**:

- Чтобы активировать защиту от детей, кратковременно нажмите кнопку SuperFrost (4).
- Загорится индикатор функции защиты от детей **☐**. Индикация **☐** будет мигать.

### Если на дисплее отображается опция **☐ 0**:

- Чтобы деактивировать защиту от детей, кратковременно нажмите кнопку SuperFrost (4).
- Индикатор функции защиты от детей **☐** погаснет. Индикация **☐** будет мигать.
- Чтобы деактивировать режим настройки: нажмите кнопку включения/выключения (6) или подождите 5 минут.

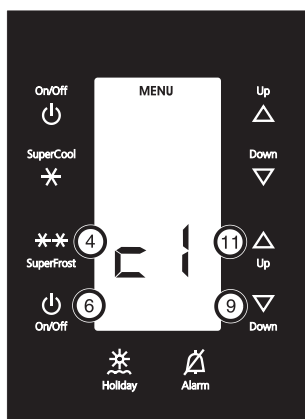

## Система HomeDialog

В зависимости от модели и комплектации холодильника его можно подключить к другому прибору через электрическую сеть

Для подключения необходимо приобрести 2 модуля в авторизованном сервисном центре

См. дополнительную информацию в Интернете на сайте [www.liebherr.com](http://www.liebherr.com).

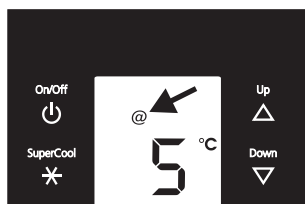

## Изменение расположения полок

При необходимости можно изменять высоту установки полок.

Приподнимите стеклянную полку, совместите прорез с опорой и установите полку на большей или меньшей высоте.

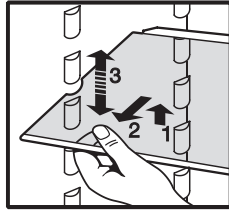

### Изменение расположения полок на дверце

- Приподнимите полку строго вертикально (1), выньте ее, потянув на себя, и установите на другой высоте, выполнив вышеуказанные действия в обратной последовательности (2).
- Путем смещения **держателя для бутылок F** вы можете предохранить их от падения при открывании или закрывании дверцы.

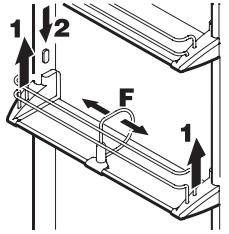

Контейнеры на дверце можно вынимать и ставить на стол в качестве отдельных емкостей.

- Изменение расположения контейнеров: Приподняв контейнер, снимите его и установите в нужное место.

Опорную планку контейнеров можно снять, приподняв, и установить в другое положение (например, поменяв местами с полкой на дверце).

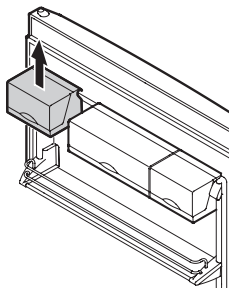

**Внимание!** При закрывании дверцы крышки контейнеров во избежание повреждения должны быть закрыты.

- Чтобы отсоединить крышку: откройте на 90° и приподнимите, чтобы вывести из зацепления.

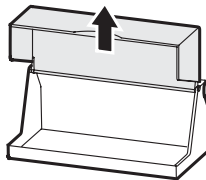

Установите прилагаемые направляющие полок (рис. 1) на опоры слева и справа на желаемую высоту.

Вставьте стеклянные полки (1) и (2), как показано на рис. 2. Стеклянная полка (2) с приподнятой кромкой должна располагаться сзади.

Если вам нужно освободить пространство для высоких контейнеров, просто осторожно задвиньте **переднюю половину** двухсекционной стеклянной полки под заднюю половину (рис. 2).

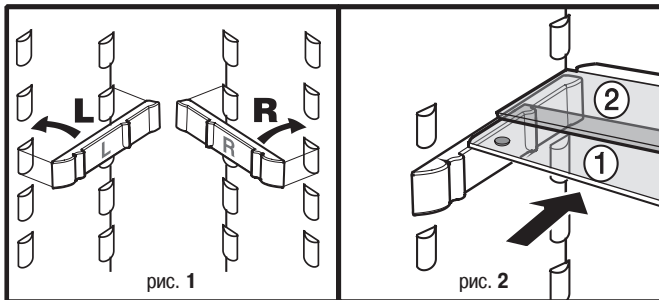

## Охлаждение

### Пример хранения продуктов

- сливочное масло, сыр
- яйца, банки, тубы
- бутылки
- замороженные продукты, кубики льда
- мясо, колбасные изделия, молочные продукты
- мясо, колбасные изделия, рыба, молочные продукты, салаты, фрукты, овощи

### Примечания

- Продукты с сильным запахом или впитывающие запах, а также жидкости, всегда храните в закрытых емкостях или герметичной упаковке. Алкогольные напитки с высоким содержанием спирта храните плотно закрытыми и в вертикальном положении.
- В качестве упаковки можно использовать пластиковые, металлические, в т.ч. алюминиевые, или стеклянные емкости многократного применения.
- Перед помещением в холодильник горячих продуктов давайте им остыть до комнатной температуры.
- Большие 2-литровые бутылки можно хранить в горизонтальном положении над выдвижными контейнерами секции BioFresh или в вертикальном положении на полке для бутылок (3). Для этого, если необходимо, переместите полку на дверце (2) вверх.

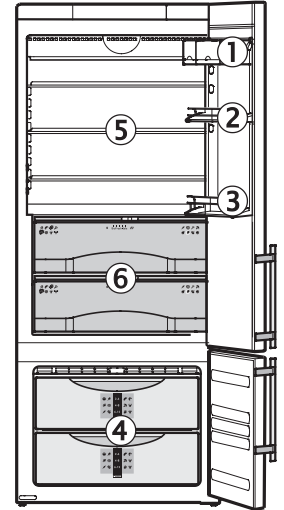

## Функция SuperCool

При активированной функции SuperCool [Быстрое охлаждение] температура в холодильной камере опускается до минимального уровня. Этот режим рекомендуется использовать тогда, когда требуется быстро охладить большое количество только что помещенных в холодильник продуктов или напитков.

**Чтобы включить эту функцию:** 3 секунды удерживайте кнопку SuperCool (3) > Загорится светодиодный индикатор (20).

**Примечание:** Функция SuperCool отключается автоматически примерно через 6 часов.

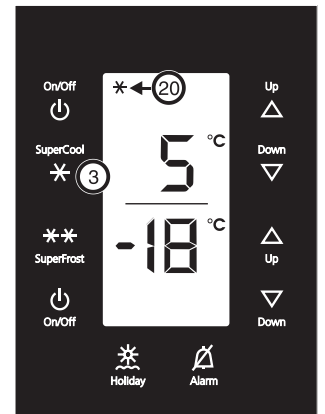

## Режим Holiday

Режим Holiday [Отпуск] экономит электроэнергию и предотвращает появление неприятного запаха в случае, если дверца холодильной камеры остается закрытой в течение длительного периода.

Морозильная камера в режиме Holiday продолжает работать.

### Активирование режима Holiday

- Выньте все продукты из холодильной камеры.
- Нажмите и 3 секунды удерживайте кнопку Holiday (7).
- Режим Holiday активирован. На дисплее отображается индикатор Ho.

### Деактивирование режима Holiday

- Нажмите кнопку Holiday (7).
- Режим Holiday деактивирован.
- На дисплее отображается текущая температура в холодильной камере.

