

Instrucciones de uso y montaje

Combinado frigorífico-congelador, integrable, puerta orientable

E

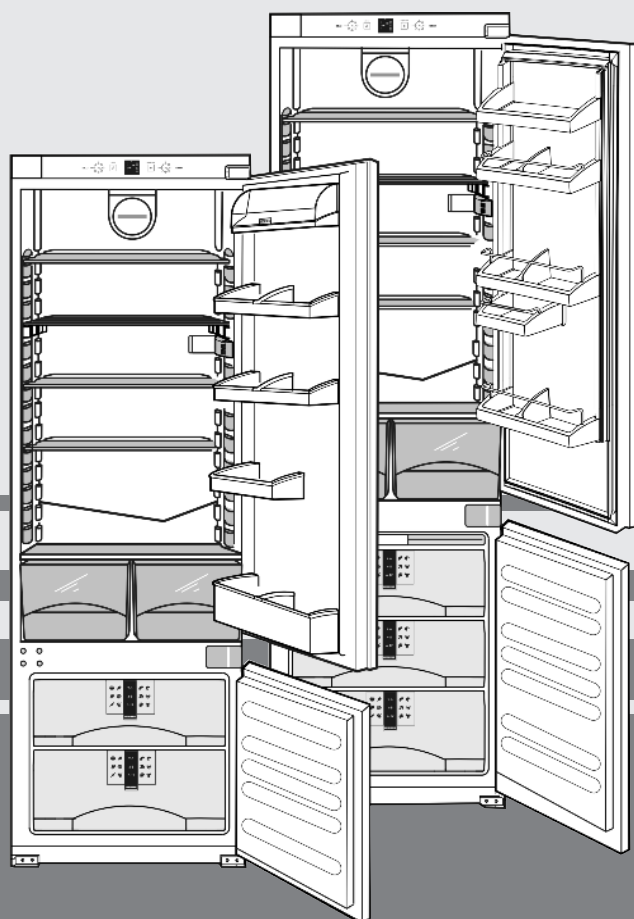

141210 **7084372 - 01**

ICS ... 3

LIEBHERR

Visión general del aparato

Contenido

1	Visión general del aparato.....	2
1.1	Vista global de los aparatos y de la dotación.....	2
1.2	Ámbito de uso del aparato.....	2
1.3	Conformidad.....	3
1.4	Ahorro de energía.....	3
2	Notas generales sobre seguridad.....	3
3	Componentes de uso e indicación.....	4
3.1	Elementos de control y manejo.....	4
3.2	Indicación de temperatura.....	4
4	Puesta en marcha.....	4
4.1	Transporte del aparato.....	4
4.2	Instalación del aparato.....	4
4.3	Cambio del tope de puerta.....	4
4.4	Montaje.....	5
4.5	Eliminación del embalaje.....	7
4.6	Conexión del aparato.....	7
4.7	Conectar el aparato.....	7
5	Uso.....	8
5.1	Alarma de temperatura.....	8
5.2	Compartimento frigorífico.....	8
5.3	Compartimento congelador.....	9
6	Mantenimiento.....	10
6.1	Desescarche manual.....	10
6.2	Limpiar el aparato.....	11
6.3	Sustituir la iluminación interior.....	11
6.4	Servicio postventa.....	11
7	Averías.....	12
8	Puesta fuera de servicio.....	12
8.1	Desconectar el aparato.....	12
8.2	Puesta fuera de servicio.....	13
9	Desechar el aparato.....	13

El fabricante trabaja continuamente para seguir desarrollando todos los tipos y modelos. Por lo tanto, agradeceríamos su comprensión ante posibles modificaciones de la forma, el equipo y la técnica.

Para conocer todas las ventajas de su nuevo aparato, lea detenidamente las indicaciones de este manual.

Las instrucciones son válidas para varios modelos; pueden producirse variaciones. Las secciones que sólo se refieren a determinados aparatos aparecen marcadas con un asterisco (*).

Las instrucciones de procedimiento aparecen marcadas con un ►, los resultados de procedimiento aparecen marcados con un ▷.

1 Visión general del aparato

1.1 Vista global de los aparatos y de la dotación

Nota

- Ordene los alimentos tal y como se indica en la ilustración. El aparato ahorrará energía.
- Las bandejas, cajones o cestos se entregan colocados de tal manera que se logre una eficiencia energética óptima.

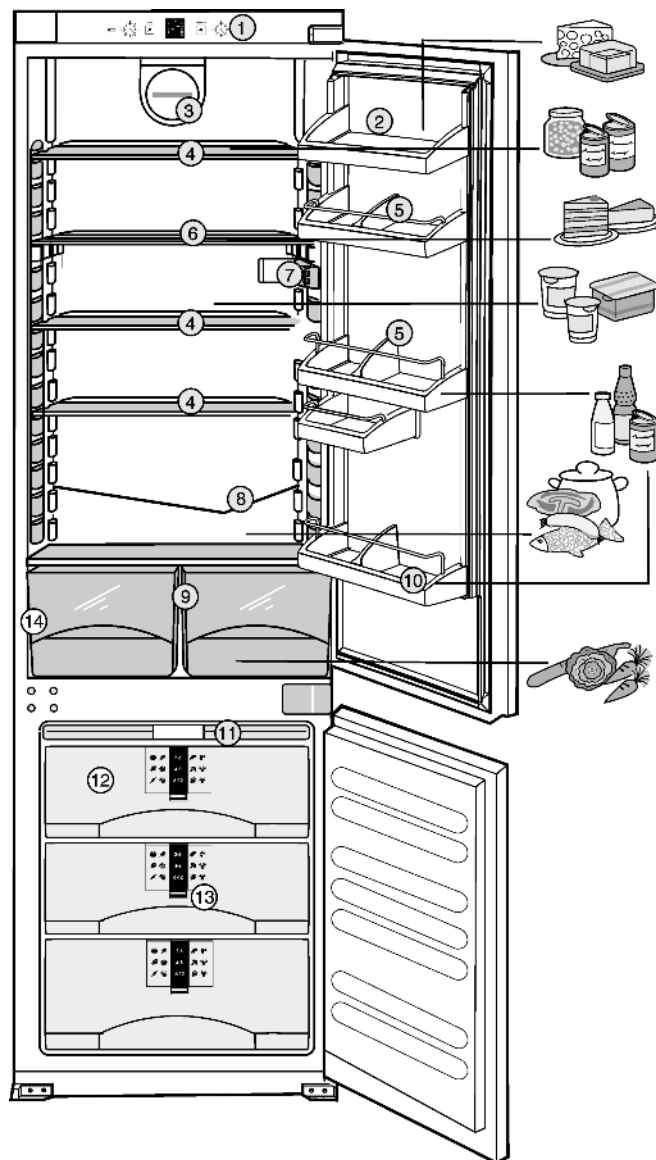

Fig. 1

- | | |
|---|---|
| (1) Elementos de control y manejo | (8) Sistema evacuador del agua de desescarche |
| (2) Compartimento de mantequilla y queso* | (9) Compartimento para verduras |
| (3) Ventilador | (10) Estante para botellas grandes y bebidas |
| (4) Balda adaptables en altura | (11) Acumulador de frío* |
| (5) Estante para conservas, adaptable* | (12) VarioSpace |
| (6) Balda divisible* | (13) Sistema de información |
| (7) Piloto indicador | (14) Placa de características |

1.2 Ámbito de uso del aparato

El aparato es adecuado exclusivamente para la refrigeración de alimentos en entornos domésticos o similares. Entre ellos se encuentra, por ejemplo, el uso

- en cocinas para personal, hostales,
- por parte de huéspedes de casas rurales, hoteles, moteles y otros alojamientos,
- en catering y servicios similares de venta al por mayor

Utilice el aparato exclusivamente en entornos domésticos habituales. No se permite ningún otro tipo de aplicación. El aparato no es adecuado para el almacenamiento y la refrigeración de medicamentos, plasma sanguíneo, preparados de laboratorio o sustancias y productos similares basados en la

directiva sobre productos sanitarios 2007/47/CE. Un uso abusivo del aparato puede provocar daños en el producto almacenado o su deterioro. El aparato tampoco es adecuado para su funcionamiento en zonas con peligro de explosión.

El aparato se ha diseñado para el funcionamiento a temperaturas ambiente limitadas en función de la clase de climatización. La clase de climatización adecuada para su aparato figura en la placa de identificación.

Nota

► Respete las temperaturas ambiente indicadas; de lo contrario, disminuye la potencia de refrigeración.

Clase de climatización	para temperaturas ambiente de
SN	10 °C a 32 °C
N	16 °C a 32 °C
ST	16 °C a 38 °C
T	16 °C a 43 °C

1.3 Conformidad

Se ha comprobado la estanqueidad del circuito de refrigerante. El aparato montado cumple las disposiciones de seguridad pertinentes y las Directivas de la CE 2006/95/CE y 2004/108/CE.

1.4 Ahorro de energía

- Preste siempre atención a que exista una buena ventilación y escape de aire. No cubra los orificios de ventilación ni las rejillas de aire.
- Deje siempre libres los canales de circulación del ventilador.
- No coloque el aparato en una zona de radiación solar directa, ni junto a la cocina, la calefacción, etc.
- El consumo de energía depende de las condiciones de instalación como, por ejemplo, la temperatura ambiente (consulte 1.2).
- Abra el aparato durante el menor tiempo posible.
- Cuanto más baja se ajuste la temperatura, mayor será el consumo de energía.
- Disponga los alimentos por orden (consulte Visión general del aparato).
- Guarde todos los alimentos bien envasados y tapados. Así se evita la formación de escarcha.
- Extraiga los alimentos únicamente mientras sea necesario para que no se calienten en exceso.
- Introducción de alimentos calientes: deje que se enfríen a temperatura ambiente.
- Descongele los alimentos congelados en la cámara frigorífica.
- Si existe una capa de escarcha gruesa en el aparato: desescarche el aparato.
- En periodos vacacionales prolongados, vacíe y desconecte el compartimiento frigorífico.

2 Notas generales sobre seguridad

Peligros para el usuario:

- Este aparato no está destinado a personas (también niños) con discapacidades físicas, sensoriales o mentales ni a personas que no posean suficiente experiencia y conocimientos. a menos que una persona responsable de su seguridad les instruya acerca de la utilización del aparato y les vigile al principio. Vigile que los niños no jueguen con el aparato.

- En el caso de producirse un error, retire el enchufe de alimentación de red (no tire del cable de conexión), o bien desconecte el fusible.
- Encargue las reparaciones, intervenciones en el aparato y la sustitución de la línea de alimentación eléctrica al servicio postventa o a personal técnico especializado.
- Al desconectar el aparato de la red, agarre siempre el cable por el enchufe. No tire del cable.
- Monte y conecte el aparato siguiendo estrictamente las indicaciones.
- Conserve este manual de instrucciones cuidadosamente y, dado el caso, entrégueselo al siguiente propietario.
- Las lámparas para usos especiales (bombillas, diodos, lámparas fluorescentes) que se hallan en el aparato se han concebido para la iluminación de su interior y no sirven de luz ambiental.

Peligro de incendio:

- El refrigerante incluido R 600a respeta el medio ambiente, pero es inflamable. Las salpicaduras de refrigerante pueden inflamarse.
 - No dañe las tuberías del circuito frigorífico.
 - No trabaje con llamas libres ni fuentes de ignición en el interior del aparato.
 - No utilice aparatos eléctricos en el interior del aparato (por ej. aparatos de limpieza a vapor, aparatos calefactores, preparadores de helados etc.).
 - Si se producen fugas de refrigerante: elimine las llamas libres o fuentes de ignición cercanas al lugar de la fuga. Desconecte el enchufe de alimentación de red. Ventile bien el recinto. póngase en contacto con el servicio postventa.
- No guarde sustancias explosivas o envases aerosol con propulsores inflamables como, por. ej. butano, propano, pentano, etc. en el aparato. Estos envases aerosol se pueden distinguir por la indicación de contenido impresa o por el símbolo de una llama. El gas que se escape se puede inflamar con componentes eléctricos.
- Guarde el alcohol de alto porcentaje sólo herméticamente cerrado y en vertical. El alcohol que se escape se puede inflamar con componentes eléctricos.

Peligro de caída o vuelco:

- No utilice indebidamente el zócalo, los cajones, las puertas, etc. como peldaño o para apoyarse. Esto se aplica sobre todo a los niños.

Peligro de intoxicación alimentaria:

- No consuma alimentos superpuestos.

Peligro de congelación, sensación de aturdimiento y dolor:

- Evite un contacto continuado de la piel con superficies frías o alimentos refrigerados/congelados o tome medidas de protección, por ej. utilice guantes. No consuma helados y, en particular, helados de hielo o cubitos de hielo al instante ni demasiado fríos.

Observe las indicaciones específicas descritas en los demás capítulos:

	PELIGRO	identifica una situación de peligro inminente que, si no se evita, puede producir lesiones graves o incluso la muerte.
	ADVERTENCIA	identifica una situación de peligro que, si no se evita, puede producir lesiones graves o incluso la muerte.
	ATENCIÓN	identifica una situación de peligro que, si no se evita, puede producir lesiones leves o moderadas.

Componentes de uso e indicación

	AVISO	identifica una situación de peligro que, si no se evita, puede producir daños materiales.
	Nota	identifica indicaciones y recomendaciones útiles.

3 Componentes de uso e indicación

3.1 Elementos de control y manejo

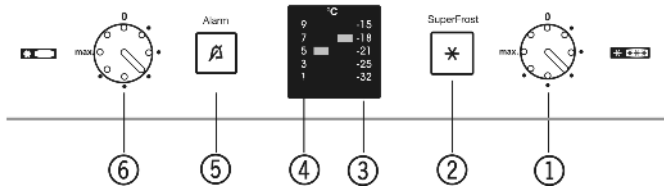

Fig. 2

- | | |
|--|--|
| (1) Regulador de temperatura del frigorífico | (4) Indicador de temperatura del frigorífico |
| (2) Tecla SuperFrost | (5) Tecla alarma |
| (3) Indicador de temperatura del congelador | (6) regulador de temperatura del frigorífico |

3.2 Indicación de temperatura

Durante el funcionamiento normal se indica:

- la temperatura de congelación ajustada
- la temperatura de refrigeración ajustada

La indicación de temperatura del compartimento congelador parpadea:

- se modifica el ajuste de temperatura
- la temperatura todavía no es lo suficientemente baja después de la activación
- la temperatura ha aumentado varios grados

4 Puesta en marcha

4.1 Transporte del aparato



ATENCIÓN

Riesgo de daños y lesiones derivado de un transporte inadecuado

- ▶ Transporte el aparato embalado.
- ▶ Transporte el aparato en posición vertical.
- ▶ No transporte el aparato solo.

4.2 Instalación del aparato

Si existe algún daño en el aparato, consulte de inmediato - antes de conectarlo - al proveedor.

El suelo del lugar de instalación debe ser horizontal y liso.

No coloque el aparato en una zona de radiación solar directa, ni junto a la cocina, la calefacción o similares.

No coloque el aparato sin ayuda de otra persona.

Según la norma EN 378, el lugar de instalación de su aparato debe tener por cada 8 g de refrigerante R 600a un volumen de 1 m³. Si el lugar de instalación es demasiado pequeño, al producirse una fuga en el circuito frigorífico se puede formar una mezcla inflamable de gas y aire. La cantidad de refrigerante se indica en la placa de identificación situada en el interior del aparato.

Instale el aparato únicamente en muebles estables.

Es indispensable respetar las secciones de ventilación:

- La profundidad del pozo de ventilación de la pared trasera del mueble debe ser de 38 mm como mínimo.
- Para las secciones de ventilación y escape del zócalo del mueble y de los muebles circundantes de la parte superior se requieren como mínimo 200 cm².
- Básicamente se aplica lo siguiente: cuanto mayor sea la sección de ventilación, más energía ahorrará el aparato en funcionamiento.



ADVERTENCIA

Riesgo de incendio derivado de la humedad

Si las piezas conductoras de electricidad o la línea de alimentación eléctrica se humedecen, puede producirse un cortocircuito.

- ▶ El aparato está diseñado para utilizarse en espacios cerrados. No ponga en funcionamiento el aparato en un lugar al aire libre, expuesto a la humedad ni a las salpicaduras de agua.



ADVERTENCIA

Riesgo de incendio derivado del refrigerante

El refrigerante R 600a contenido es respetuoso con el medioambiente pero inflamable. Las salpicaduras de refrigerante pueden inflamarse.

- ▶ No dañe las tuberías del circuito frigorífico.



ADVERTENCIA

Peligro de incendio y de sobrecalentamiento

▶ No coloque aparatos que emiten calor como, por ej. microondas, tostadoras etc. sobre el aparato.

- ▶ Saque el cable de conexión de la parte trasera del aparato. Retire la abrazadera de soporte del cable para que no se produzcan ruidos por vibración

Después del montaje:

- ▶ Retire las láminas protectoras de los listones decorativos.
- ▶ Retire las láminas protectoras de los listones decorativos y frentes de cajones.
- ▶ Extraiga todas las piezas de protección para el transporte.
- ▶ Eliminación del embalaje (consulte 4.5) .

Nota

- ▶ Limpie el aparato (consulte 6.2) .

Si el aparato se instala en un entorno muy húmedo, en la parte exterior del aparato se puede formar agua de condensación.

- ▶ Procure que haya siempre una buena ventilación y escape de aire en el lugar de instalación.

4.3 Cambio del tope de puerta

Asegúrese de que dispone de las herramientas siguientes:

- Tijeras
- Apretador de acumulador
- Destornillador Torx 15, 20, 25, 30

Inserte el aparato (2/3) en el habitáculo.

Desconecte el enchufe de alimentación de red.
Abra la puerta.

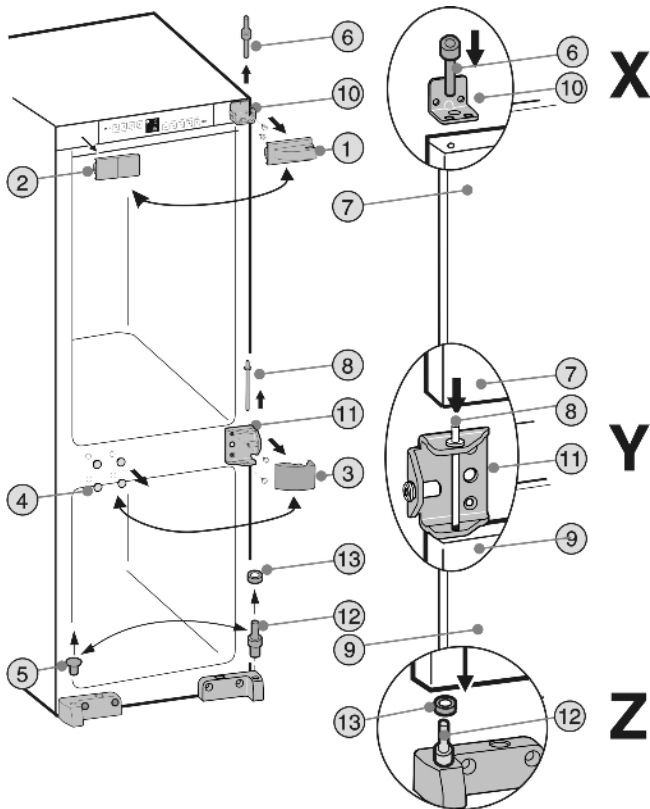

Fig. 3

► Desmonte las piezas de cubierta Fig. 3 (1,2,3,4,5).

¡ATENCIÓN

¡Peligro de lesiones al inclinar la puerta para extraerla!

- Sujete bien la puerta.
- Deposite la puerta con cuidado.

- Extraiga el pasador del cojinete superior Fig. 3 (6) de la puerta del frigorífico Fig. 3 (7).
- Bascule la puerta del frigorífico Fig. 3 (7) ligeramente hacia delante y elévela.

¡ATENCIÓN

¡Peligro de lesiones al inclinar la puerta para extraerla!

- Sujete bien la puerta.
- Deposite la puerta con cuidado.

- Extraiga el perno de cojinete intermedio Fig. 3 (8).
- Desmonte la puerta del congelador Fig. 3 (9).
- Desatornille el soporte de cojinete superior Fig. 3 (10) y el soporte de cojinete intermedio Fig. 3 (11) y vuélvalos a atornillar en el lado opuesto con los mismos tornillos (con 4 Nm) para fijarlos.
- Reinstale la parte inferior del pasador del cojinete Fig. 3 (12) con una arandela Fig. 3 (13).
- Coloque la parte inferior de la puerta del congelador en el pasador del cojinete Fig. 3 (12) y la arandela Fig. 3 (13). **Detalle Z**
- Inserte el perno de cojinete intermedio Fig. 3 (8) a través del soporte intermedio Fig. 3 (11) del cojinete de la puerta. **Detalle Y**
- Instale la puerta del frigorífico en el centro del pasador de cojinete Fig. 3 (8). **Detalle X**

- Introduzca el perno de cojinete superior Fig. 3 (6) por el agujero exterior del soporte de cojinete Fig. 3 (10) en el cojinete de la puerta del compartimento frigorífico Fig. 3 (7) y atornillelo (con 4 Nm) para fijarlo. **Detalle X**
- Vuelva a montar las piezas de cubierta Fig. 3 (1,2,3,4,5) en la parte opuesta girándolas 180°.



ADVERTENCIA

¡Peligro de lesiones al caerse la puerta!

Si las piezas de cojinete no están suficientemente atornilladas, la puerta se puede caer. Esto puede causar lesiones graves. Además, puede ocurrir que la puerta no cierre y el aparato no refrigere correctamente.

- Atornille los soportes de cojinete/pernos de cojinete (con 4 Nm) para fijarlos.
- Compruebe y, dado el caso, vuelva a apretar todos los tornillos.

4.4 Montaje

Todas las piezas de montaje están incluidas con el aparato.

20		22	
1x		1x	
21		23	Torx® 25
1x		2x	∅ 4,8 x 16
		28	Torx® 15
		1x	∅ 4 x 19
		31	
		4x	
		32	Torx® 15
		4x	∅ 3,9 x 9,5
		33	
		4x	
		34	Torx® 15
		12x	∅ 4 x 14
29	Torx® 15	30	
3x	∅ 4 x 36	2x	
		5	
		1x	

Fig. 4

Asegúrese de que dispone de la herramienta siguiente:

- Destornillador Torx 15, 20, 25, 30
- Tijeras
- Apretador de acumulador

El fondo intermedio debe formar ángulo recto con la pared lateral del mueble de cocina. Alinee el mueble de cocina utilizando el nivel de burbuja y la escuadra. Si es necesario, equilibrelo con suplementos.

Compruebe las medidas de montaje:

Puesta en marcha

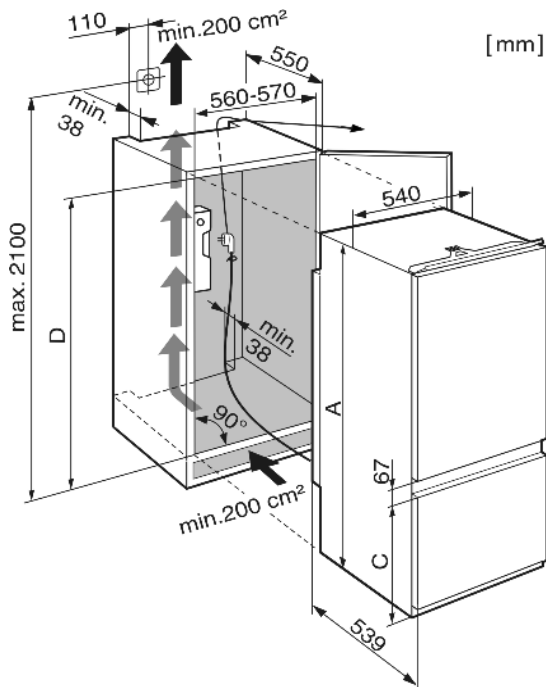

Fig. 5

	A	C	D
ICS 30	1769,5 mm	669 mm	1772 mm - 1788 mm
ICS 31	1769,5 mm	523 mm	1772 mm - 1788 mm

4.4.1 Montaje del aparato

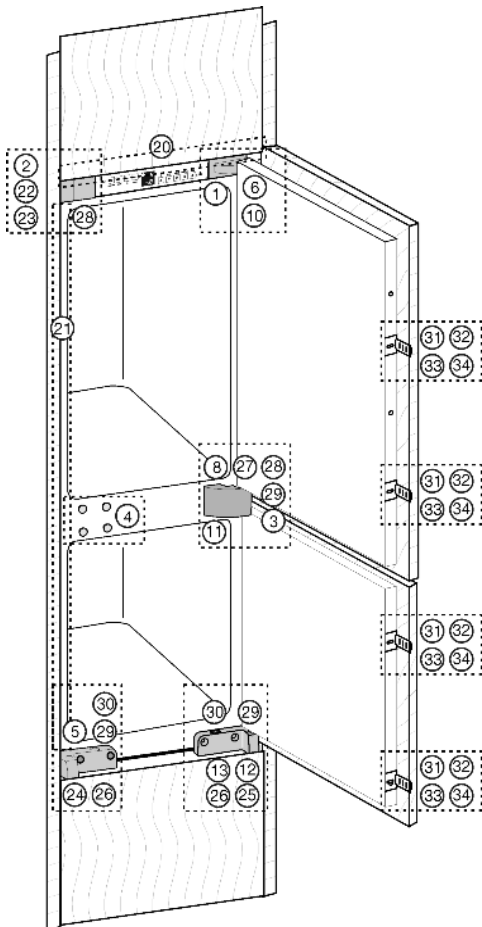

Fig. 6

- Saque el cable de conexión de la parte trasera del aparato. Retire la abrazadera de soporte del cable para que no se produzcan ruidos por vibración.



- Con la ayuda de un cordón, coloque el cable de conexión, de forma que, tras el montaje, el aparato pueda conectarse fácilmente.
- Inserte el aparato (2/3) en el habitáculo.
- Fije el panel de compensación Fig. 8 (20) del lado del tirador con precisión ← a la pared lateral del aparato: insértela en el asiento de brida y engánchela en los orificios.
- Adhiera la tira tapajunta Fig. 9 (21) por el lado del tirador y delantero a la pared lateral del aparato: Retire la lámina protectora y fije la tira tapajunta.
- Si es necesario, acorte la tira tapajunta Fig. 9 (21) para adaptarla a la altura del habitáculo.
- Fije la tira tapajunta Fig. 9 (21) exactamente debajo de la brida en U Fig. 6 (22).
- Retire la cubierta Fig. 10 (2).
- Retire la cubierta Fig. 6 (3) del centro del soporte del cojinete Fig. 10 (11).

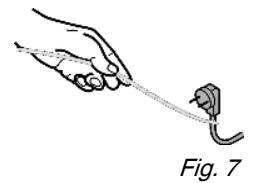

Fig. 7

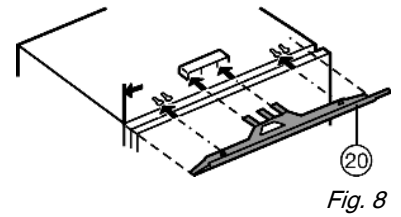

Fig. 8

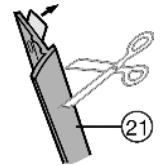

Fig. 9

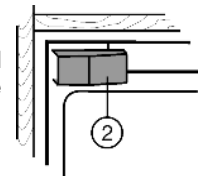

Fig. 10

- Atornille la brida en U Fig. 11 (22) con tornillos Fig. 11 (23).

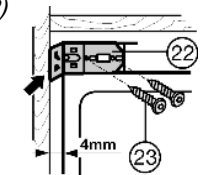

Fig. 11

- Inserte el aparato en el habitáculo prestando atención a la toma de red.
- Alinee el aparato teniendo en cuenta la profundidad: Alinee el borde delantero del soporte de cojinete Fig. 12 (24), el soporte de cojinete Fig. 12 (25) y la brida en U Fig. 12 (22) con el canto delantero de la base y la pared del mueble.
- Ajuste la altura del aparato: utilizando los tornillos reguladores Fig. 13 (26) de los soportes de cojinete Fig. 13 (24,25).

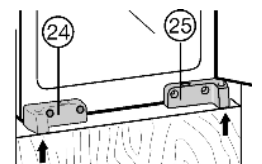

Fig. 12

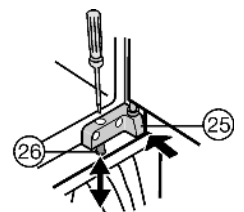

Fig. 13

AVISO

- Existe riesgo de que la pared del mueble sufra daños!
- Gire el tornillo regulador con cuidado en la posición que desee.

- Gire los tornillos reguladores Fig. 14 (27) del centro del soporte de cojinete Fig. 14 (11) hasta el tope de la pared lateral del mueble.

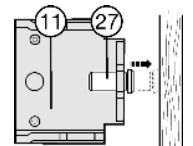

Fig. 14

► Fije el aparato por la parte superior: Presione el aparato para acercarlo a la pared del mueble y atornillelo con el tornillo para tablero de partículas Fig. 15 (28) a través de la brida en U Fig. 15 (22).

► Fije el aparato en el centro: utilizando el tornillo de sujeción Fig. 15 (27) con el tornillo para tablero de partículas Fig. 15 (29).

► Fije el aparato por la parte inferior: con tornillos para tablero de partículas Fig. 15 (29) mediante los tornillos reguladores Fig. 15 (26) del soporte de cojinete Fig. 15 (24) y el soporte de cojinete Fig. 15 (25).

► Compruebe que todas las fijaciones están firmemente ajustadas.

► En caso de que sea necesario, alinee el panel de compensación Fig. 16 (20) desplazándolo en paralelo hacia la esquina del mueble. No debe sobresalir.

► Fije la parte lateral de la brida en U Fig. 17 (22).

► Vuelva a colocar la cubierta Fig. 17 (2).

► Cierre todos los orificios con tapones Fig. 17 (30,5).

► Fije la cubierta Fig. 18 (11) en el soporte de cojinete central Fig. 18 (3).

► Monte la pieza de acoplamiento de puerta Fig. 19 (31) con el tornillo Fig. 19 (32), teniendo en cuenta la posición del tirador. Con la puerta completamente abierta:

► Inserte los carriles de acoplamiento de puerta Fig. 19 (33) y atornillelos a la puerta del mueble con tornillos Fig. 19 (34). Mantenga la distancia d (resistencia de la pared del armario de cocina).

► Ajuste el acoplamiento de puerta de forma que la puerta del mueble (lado del tirador) no entre en contacto con el cuerpo del mueble 1 (mm de distancia aprox.).

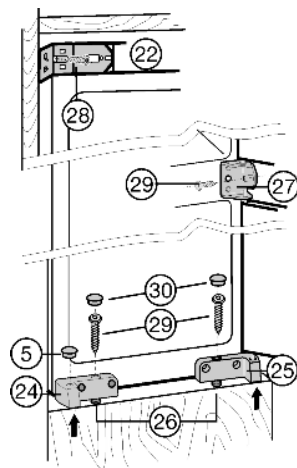

Fig. 15

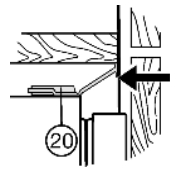

Fig. 16

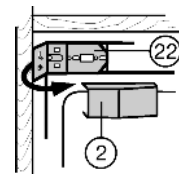

Fig. 17

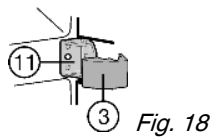

Fig. 18

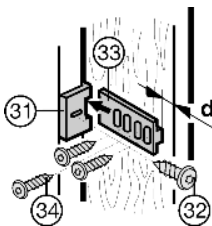

Fig. 19

► Si se utilizan puertas de mayor tamaño o divididas, será necesario montar otro acoplamiento de puerta.

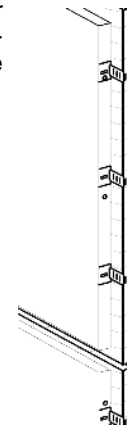

Fig. 20

4.5 Eliminación del embalaje



ADVERTENCIA

Peligro de asfixia derivado del material de embalaje y las láminas

► No permita que los niños jueguen con el material de embalaje.

El embalaje está fabricado con materiales reciclables:

- Cartón paja/cartón
- Piezas de poliestireno expandido
- Láminas y bolsa de polietileno
- Flejes para bandaje de polipropileno
- Marco de madera clavado con plancha de polietileno*

► Deposite el material de embalaje en un punto de recogida oficial.



4.6 Conexión del aparato

AVISO

Riesgo de daños en el sistema eléctrico

► No utilice ningún convertidor aislante (conversión de corriente continua en corriente alterna o trifásica) ni ningún conector de bajo consumo.



ADVERTENCIA

Peligro de incendio y de sobrecalentamiento

► No utilice ningún cable prolongador ni regletas de contactos.

El tipo de corriente (corriente alterna) y la tensión en el lugar de instalación siempre deben coincidir con las indicaciones de la placa de identificación (consulte Visión general del aparato).

Conecte el aparato sólo mediante una toma de corriente con toma de tierra instalada correctamente. La toma de corriente debe estar protegida por fusibles de 10 A o superiores.

► Compruebe la conexión eléctrica.

► Introduzca el enchufe de alimentación de red.



4.7 Conectar el aparato

Nota

► Para conectar todo el aparato, sólo se tiene que conectar el compartimiento congelador. Al hacer esto, se conecta automáticamente el compartimiento frigorífico.

Ponga el aparato en servicio aprox. 4 h antes de introducir por primera vez alimentos congelados.

Uso

No introduzca alimentos congelados hasta que se haya apagado la tecla Alarm.

- ▶ Gire a la derecha el regulador de temperatura del compartimiento congelador *Fig. 2 (1)* con una moneda.
- ▶ Gire a la derecha el regulador de temperatura del compartimiento frigorífico *Fig. 2 (6)* con una moneda.
- ▷ Las indicaciones de temperatura se iluminan.
- ▷ La iluminación interior se enciende.
- ▷ La tecla Alarm *Fig. 2 (5)* se ilumina.
Si la tecla Alarm *Fig. 2 (5)* ya no se ilumina:
 - ▶ iniciar la congelación .

5 Uso

5.1 Alarma de temperatura

Si la temperatura de congelación no es lo suficientemente baja, suena un tono de aviso.

Al mismo tiempo, parpadea la tecla Alarm.

La causa de un exceso de temperatura puede ser:

- Se han introducido alimentos frescos calientes
- Al reordenar y extraer alimentos, circula aire ambiente demasiado caliente
- Fallo prolongado de corriente
- Aparato defectuoso

El tono de aviso se desactiva automáticamente, la tecla Alarm *Fig. 2 (5)* se apaga y el indicador de temperatura deja de parpadear cuando la temperatura vuelve a ser lo suficientemente baja.

Si el estado de la alarma se mantiene intacto: (consulte Averías).

Nota

Si la temperatura no es lo suficientemente baja, los alimentos se pueden deteriorar.

- ▶ Compruebe la calidad de los alimentos. No consuma los alimentos deteriorados.

5.1.1 Cancelación de la alarma de temperatura

El tono de aviso puede cancelarse. Cuando la temperatura vuelva a descender lo suficiente, la función de alarma se activará de nuevo.

- ▶ Pulse la tecla Alarm *Fig. 2 (5)*.
- ▷ Se cancela el tono de aviso.

5.2 Compartimento frigorífico

Debido a la circulación natural del aire en el compartimento frigorífico se alcanzan diferentes rangos de temperatura. La temperatura es inferior justo encima de los cajones para verdura y en la pared trasera. La temperatura aumenta en la parte superior delantera y en la puerta.

5.2.1 Refrigeración de alimentos

Nota

El consumo de energía aumenta y la potencia de refrigeración se reduce si la ventilación es insuficiente.

- ▶ Deje siempre libres los canales de ventilación del ventilador.
- ▶ Coloque en la parte inferior los alimentos fácilmente perecederos como pescado, platos precocinados, carne y embutido. Ordene la mantequilla y conservas en la parte superior y en la puerta (consulte Visión general del aparato)
- ▶ Son materiales de embalaje adecuados recipientes reutilizables de plástico, metal, aluminio o cristal y láminas de conservación.

- ▶ Utilice sólo la superficie delantera del fondo del compartimiento frigorífico para depositar alimentos por un breve espacio de tiempo, por ej. para cambiarlos de sitio u ordenarlos. Sin embargo, no deje así los alimentos, ya que, de lo contrario, al cerrar la puerta se pueden desplazar hacia atrás o volcar.
- ▶ No guarde los alimentos demasiado apretados, pues así el aire circulará mejor.
- ▶ Proteja las botellas contra vuelco: Desplace de manera correspondiente el soporte para botellas.

5.2.2 Ajustar la temperatura

La temperatura se puede ajustar entre el primer punto (temperatura más alta, potencia de refrigeración mínima) y el máx. (temperatura más baja, potencia de refrigeración máxima).

Se recomiendan 5 °C o una posición intermedia del regulador.

- ▶ Gire el regulador de temperatura del compartimiento frigorífico *Fig. 2 (6)* con una moneda hasta que en la indicación de temperatura parpadee la temperatura deseada.

Dentro de un rango de temperatura, por ejemplo, de 5 °C a 7 °C o entre dos puntos del regulador, se puede ajustar la temperatura un poco más baja.

- ▶ Si fuera necesario, continúe girando el regulador de temperatura lentamente.
- ▷ La barra luminosa del rango de temperatura, por ejemplo, de 5 °C a 7 °C parpadea durante un breve espacio de tiempo. La temperatura situada dentro del rango de temperatura se ha ajustado más baja.

La temperatura depende de los siguientes factores:

- la frecuencia con la que se abre la puerta
- la temperatura ambiente del lugar de instalación
- el tipo, la temperatura y la cantidad de alimentos congelados
- ▶ Si fuera necesario, adapte la temperatura con el regulador.

5.2.3 Ventilador

Con el ventilador puede refrigerar con rapidez grandes cantidades de alimentos frescos o lograr una distribución relativamente homogénea de la temperatura en todos los niveles.

Se recomienda la refrigeración por aire forzado:

- a una temperatura ambiente elevada (desde aprox. 30 °C)
- con una elevada humedad del aire

La refrigeración por aire forzado presenta un consumo de energía algo superior. Para ahorrar energía, el ventilador se desconecta automáticamente con la puerta abierta.

Utilizar el ventilador

- ▶ Conectar: Ponga el interruptor del ventilador en I.
- ▷ El ventilador está conectado.
- ▶ Desconectar: Ponga el interruptor del ventilador en la posición 0.
- ▷ El ventilador está desconectado.

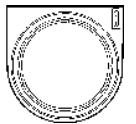

5.2.4 Desplazamiento de las baldas

Las baldas están aseguradas contra la extracción no intencionada mediante topes de extracción .

- ▶ Levante la superficie y retirela tirando hacia delante.

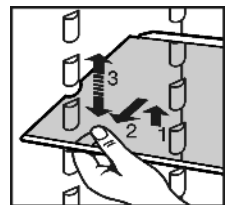

- ▶ Introduzca la balda con el borde de tope trasero orientado hacia arriba.
- ▷ Los alimentos no se congelan en la pared trasera.

5.2.5 Utilización de una balda divisible*

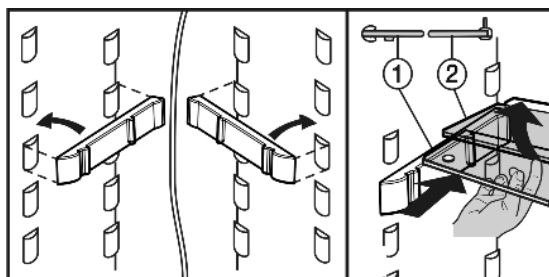
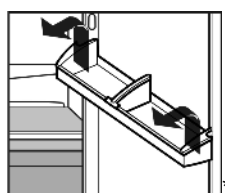

Fig. 21

- La plancha de cristal con borde de tope (2) debe situarse detrás.

5.2.6 Cambiar los compartimientos de la puerta



- Retire los compartimientos según se indica en la ilustración.

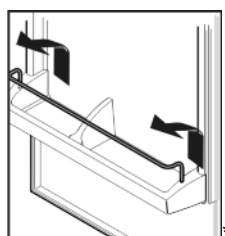

Extraiga siempre el compartimiento de mantequilla y queso junto con la tapa.*

- Desmontar la tapa: presione hacia fuera una pieza lateral del compartimiento de mantequilla y queso hasta que se libere la clavija de la tapa; a continuación, retire la tapa hacia un lado.*

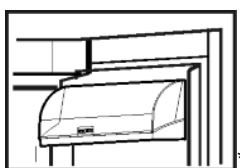

5.2.7 Retirar el soporte para botellas

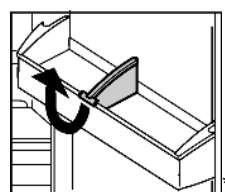

- Retire el soporte para botellas según se indica en la ilustración.

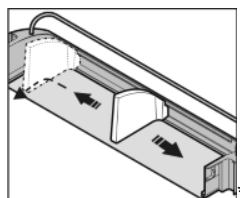

5.3 Compartimento congelador

En el compartimento congelador puede almacenar alimentos congelados, fabricar cubitos de hielo y congelar alimentos frescos.

5.3.1 Congelación de alimentos

Como máximo, es posible congelar en 24 horas la cantidad de alimentos frescos que se indica en la placa de identificación (consulte Visión general del aparato) bajo "Capacidad de congelación ... kg/24h".

Los cajones pueden soportar una carga máx. de 25 kg de alimentos congelados, mientras que las planchas se pueden cargar con un máx. de 35 kg cada una.

Después de cerrar la puerta, se produce un vacío. Después de cerrar, espere aprox. 1 min. para poder abrir la puerta con más facilidad.



ATENCIÓN

Riesgo de lesiones derivado de vidrios rotos. Las botellas y los envases de bebidas pueden reventarse si se congelan. En especial, las bebidas gaseosas.

- No congele las botellas ni envases con bebidas

Para que los alimentos se congelen rápidamente por completo, no sobrepase las siguientes cantidades por porción:

- Fruta y verdura, hasta 1 kg
- Carne, hasta 2,5 kg
- Envase los alimentos por porciones en bolsas de congelación o recipientes reutilizables de plástico, metal y aluminio.

5.3.2 Descongelación de alimentos

- en la cámara frigorífica
- a temperatura ambiente
- en el microondas
- en el horno/cocina de aire caliente
- Los alimentos descongelados sólo se pueden volver a congelar en casos excepcionales.

5.3.3 Ajustar la temperatura

La temperatura se puede ajustar entre el primer punto (temperatura más alta, potencia de refrigeración mínima) y el máx. (temperatura más baja, potencia de refrigeración máxima); se recomienda -18 °C o el 3er punto.

- Gire el regulador de temperatura del compartimento congelador Fig. 2 (1) con una moneda hasta que en la indicación de temperatura se ilumine la temperatura deseada.

La temperatura depende de los siguientes factores:

- la frecuencia con la que se abre la puerta
- la temperatura ambiente del lugar de instalación
- el tipo, la temperatura y la cantidad de alimentos congelados

Dentro de un rango de temperatura, por ejemplo, de -15 °C a -18 °C o entre dos puntos del regulador, se puede ajustar la temperatura un poco más baja.

- Si fuera necesario, continúe girando el regulador de temperatura lentamente.
- ▷ La barra luminosa del rango de temperatura, por ejemplo, de -18 °C parpadea durante un breve espacio de tiempo. La temperatura situada dentro del rango de temperatura se ha ajustado más baja.

5.3.4 SuperFrost

Con esta función es posible congelar alimentos frescos completa y rápidamente. El aparato funciona con la máxima potencia frigorífica, por lo que el congelador puede emitir mayor ruido temporalmente.

Además, los alimentos congelados ya almacenados adquieren una "reserva frigorífica". De este modo, permanecen más tiempo congelados al descongelar el aparato.

Puede congelar tantos kg de alimentos frescos durante 24 h como indica la placa de identificación en "Capacidad de conge-

Mantenimiento

lación ... kg/24h". Esta cantidad máxima de alimentos congelados varía según el modelo y la clase de climatización.

SuperFrost no se debe activar en los siguientes casos:

- Si se introducen alimentos ya congelados
- Si se congelan hasta 2 kg aproximadamente de alimentos frescos

- ▶ Pulse brevemente la tecla SuperFrost *Fig. 2 (2)*.
- ▷ La tecla SuperFrost se ilumina.
- ▷ La temperatura de congelación desciende; el aparato funciona con la mayor potencia frigorífica posible. Con una pequeña cantidad de alimentos congelados:
 - ▶ Espere 6 horas aproximadamente.
 - ▶ Introduzca los alimentos frescos en los compartimientos inferiores.
- Con la máxima cantidad de alimentos congelados (consulte la placa de identificación):
 - ▶ Espere 24 horas aproximadamente.
 - ▶ Coloque los alimentos envasados directamente sobre las placas de enfriamiento e, inmediatamente después de congelarlos, introdúzcalos en los cajones.
- ▷ SuperFrost se desactiva de forma automática transcurridas 65 horas aproximadamente.
- ▷ La tecla SuperFrost se apaga.
- ▷ El aparato sigue funcionando en el modo de funcionamiento normal con ahorro de energía.

5.3.5 Cajones

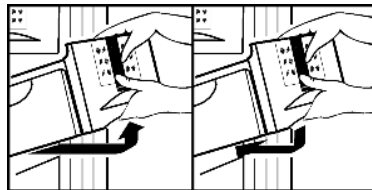

- ▶ Para almacenar los alimentos congelados directamente sobre las superficies de depósito: tire del cajón hacia delante y levántelo para extraerlo.

5.3.6 Superficies de depósito

- ▶ Para extraer la superficie de depósito: levántela por la parte delantera y sáquela tirando hacia delante.
- ▶ Para volver a colocar la superficie de depósito: basta con introdúzcala hasta el tope.

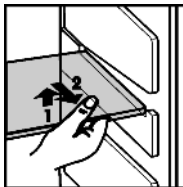

5.3.7 VarioSpace

Además de los cajones, también pueden extraerse las baldas. De este modo puede ampliarse el espacio para alimentos congelados de gran tamaño. Las aves, la carne, las piezas de caza de gran tamaño, así como los productos de pastelería con cierta altura, pueden congelarse íntegramente y prepararse de nuevo.

- ▶ Los cajones pueden soportar una carga máx. de 25 kg de alimentos congelados, mientras que las planchas se pueden cargar con un máx. de 35 kg cada una.

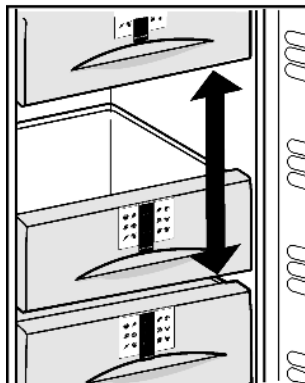

5.3.8 Sistema de información

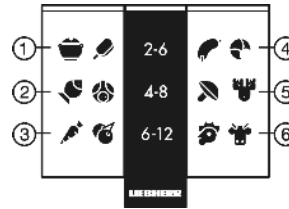

Fig. 22

- | | |
|---------------------------------|---------------------------------|
| (1) Platos precocinados, helado | (4) Salchichas, pan |
| (2) Carne de cerdo, pescado | (5) Caza, setas |
| (3) Fruta, verdura | (6) Aves, carne de vaca/ternera |

Los números indican el tiempo de conservación correspondiente en meses para diversos tipos de alimentos congelados. Los tiempos de conservación indicados son valores orientativos.

5.3.9 Acumuladores de frío*

Los acumuladores de frío evitan que la temperatura aumente con demasiada rapidez si se produce un fallo en la corriente.

Utilizar acumuladores de frío*

- ▶ Congele y guarde los acumuladores de frío en la tapa del congelador (aparatos sin módulo No-Frost).



Con el cajón superior extraído:

- ▶ Introducir los acumuladores de frío: Introduzca el acumulador de frío en la parte superior trasera del techo de la cámara de congelación y encájelo delante.

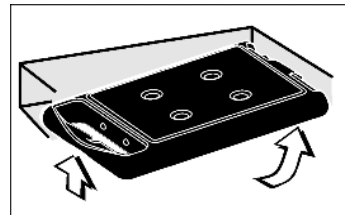

Con el cajón superior extraído:

- ▶ Retirar los acumuladores de frío: Agarre el acumulador de frío por los lados y extráigalo presionando hacia abajo.

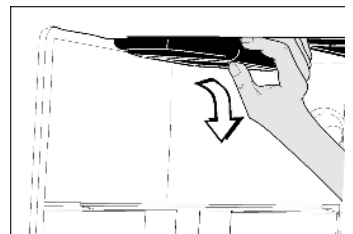

6 Mantenimiento

6.1 Desescarche manual

El **compartimiento frigorífico** se desescarcha automáticamente. El agua de desescarche se evapora debido al calor del compresor. La presencia de gotas de agua en la pared trasera depende del funcionamiento y son completamente normales.

- ▶ Limpie periódicamente el orificio de vaciado para que pueda salir el agua de desescarche (consulte 6.2) .

En el **compartimiento congelador** se forma una capa de escarcha o hielo después de un funcionamiento prolongado.

La capa de escarcha o hielo se forma con más rapidez si el aparato se abre con frecuencia o los alimentos que se introducen están calientes. No obstante, una capa de hielo gruesa aumenta el consumo de energía. Para evitarlo, desescarche el aparato periódicamente.



ATENCIÓN

¡Peligro de daños y lesiones a consecuencia del vapor caliente!

- ▶ Para desescarchar, no utilice ningún aparato de limpieza al vapor o con calor, llamas libres ni 'sprays' de desescarche.
- ▶ No retire el hielo con objetos puntiagudos.

▶ Conecte SuperFrost un día antes de efectuar el desescarche.

- ▷ Los alimentos congelados contienen una "reserva de frío".
- ▶ Desconecte el aparato.
- ▷ El display digital se apaga.
- ▶ Retire el enchufe de alimentación de red o desconecte el fusible.

▶ Coloque los acumuladores de frío sobre los alimentos congelados.*

▶ Dado el caso, envuelva los alimentos congelados en papel de periódico o en un mantel en el cajón y guárdelos en un lugar fresco.

▶ Coloque una cazuela con agua caliente no hirviendo en un panel intermedio.



-o-

▶ Llene los dos cajones inferiores con agua tibia hasta la mitad e introdúzcalos en el aparato.

- ▷ Así se acelera el desescarche.
- ▷ El agua de desescarche se recoge en los cajones.
- ▶ Deje abierta la puerta del aparato durante el desescarche.
- ▶ Retire los pedazos de hielo que se desprendan.
- ▶ Preste atención a que el agua de desescarche no penetre en los muebles circundantes.
- ▶ Dado el caso, recoja el agua de desescarche varias veces con una esponja o paño.
- ▶ Limpie el aparato (consulte 6.2) y séquelo.

6.2 Limpiar el aparato

Antes de la limpieza:



ATENCIÓN

Riesgo de daños y lesiones derivado del vapor caliente. El vapor caliente puede dañar las superficies y provocar quemaduras.

- ▶ No emplee nunca aparatos de limpieza a vapor

AVISO

Si no limpia correctamente el aparato, corre el peligro de dañarlo

- ▶ No utilice productos de limpieza concentrados.
- ▶ No utilice esponjas o estropajos metálicos que sean abrasivos o puedan provocar arañazos.
- ▶ No utilice productos de limpieza que contengan arena, cloro, productos químicos o ácido.
- ▶ No utilice disolventes químicos.
- ▶ No dañe ni retire la placa de identificación situada en el interior del aparato. Es importante para el servicio de atención al cliente.
- ▶ No rompa, doble ni dañe ningún cable u otros componentes.
- ▶ No deje que penetre agua de limpieza en el canal de descarga, la rejilla de aire y piezas eléctricas.

- ▶ Vacíe el aparato.
- ▶ Retire el enchufe de alimentación de red.

- Utilice paños de limpieza suaves y un limpiador universal con pH neutro.



- Utilice sólo limpiadores y productos de conservación aptos para alimentos en el interior del aparato.

▶ Limpie periódicamente la rejilla de ventilación y escape de aire.

▷ La acumulación de polvo aumenta el consumo de energía.

Interior:

▶ Limpie a mano las superficies interiores y exteriores de plástico con agua tibia y un poco de lavavajillas.

▶ Limpiar el orificio de vaciado: elimine las acumulaciones con una herramienta auxiliar delgada, por ejemplo, un bastoncillo de algodón.

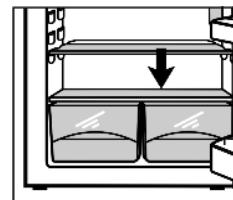

Piezas de equipamiento:

▶ Limpie a mano las piezas de equipamiento con agua tibia y un poco de lavavajillas.

▶ Retire los rieles de apoyo de las medias planchas de cristal para la limpieza.

▶ Desarmar las superficies de depósito: retire las regletas y las piezas laterales.

▶ Desarme los compartimientos de la puerta según se indica en la ilustración.*

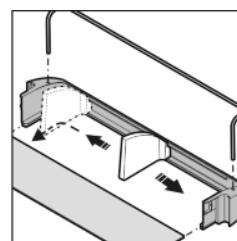

Después de la limpieza:

▶ Seque el aparato y las piezas de equipamiento.

▶ Vuelva a conectar y poner en marcha el aparato.

▶ Active SuperFrost (consulte 5.3.4).

▶ Cuando la temperatura sea lo suficientemente baja:

▶ Vuelva a introducir los alimentos.

6.3 Sustituir la iluminación interior

Datos de las bombillas

- máx. 25 W
- Casquillo: E14
- El tipo de corriente y la tensión deben coincidir con los datos de la placa de identificación

▶ Desconecte el aparato.

▶ Retire el enchufe de alimentación de red, o bien, active o desenrosque el fusible.

▶ Agarre la cubierta de la lámpara por la parte superior e inferior *Fig. 23 (1)*.

▶ Desencaje y desenganche por la parte trasera *Fig. 23 (2)* la cubierta de la lámpara.

▶ Sustituya la bombilla *Fig. 23 (3)*.

Al girar, aplique un poco más de fuerza para superar la fricción estática de la junta. Preste atención a que el asiento de la junta en el casquillo de la lámpara esté limpio.

▶ Vuelva a enganchar la cubierta en la parte trasera y encájela a los lados.

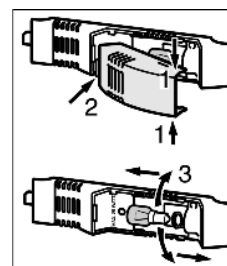

Fig. 23

6.4 Servicio postventa

En primer lugar, compruebe si puede subsanar el fallo por su mismo (consulte Averías). Si no es posible, diríjase al servicio postventa. La dirección figura en el directorio de centros de servicio postventa adjunto.



ADVERTENCIA

Riesgo de lesiones en caso de reparación por personas no cualificadas

- ▶ Las reparaciones e intervenciones en el aparato y la línea de alimentación eléctrica que no se nombran expresamente (consulte Mantenimiento) sólo se deben realizar a través del servicio postventa.

- ▶ Denominación del aparato Fig. 24 (1), nº del servicio técnico Fig. 24 (2) y nº de serie Fig. 24 (3) en la placa de identificación. La placa de identificación se encuentra en la parte interior izquierda del aparato.

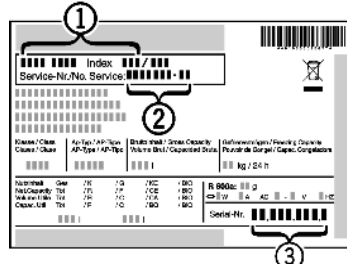

Fig. 24

- ▶ Informe al servicio postventa e indique el fallo, la denominación del aparato Fig. 24 (1), el nº del servicio técnico Fig. 24 (2) y el nº de serie Fig. 24 (3).
- ▷ Esto permite un servicio rápido y preciso.
- ▶ Deje cerrado el aparato hasta que llegue el técnico del servicio postventa.
- ▷ Los alimentos permanecerán frescos durante más tiempo.
- ▶ Retire el enchufe de alimentación de red (no tire del cable de conexión), o bien desactive el fusible.

7 Averías

El aparato se ha construido y fabricado para proporcionar una alto nivel de fiabilidad y durabilidad. No obstante, si durante el funcionamiento se produce una avería, compruebe si se trata de un fallo de uso. En este caso, los costes de reparación correrán a cargo del usuario aunque el aparato se encuentre dentro del periodo de garantía. El usuario puede solucionar los siguientes fallos:

El aparato no funciona.

- El aparato no se conecta.
- ▶ Conexión del aparato.
- El enchufe de alimentación de red no entra correctamente en la toma de corriente.
- ▶ Control el enchufe de alimentación de red.
- El fusible de la toma de corriente no funciona.
- ▶ Controle el fusible.

El compresor continúa en funcionamiento.

- El compresor se activa con una carga calorífica reducida a un bajo número de revoluciones. Aunque aumente el tiempo de funcionamiento, se produce ahorro de energía.
- ▶ En los modelos con ahorro de energía, esto es normal.
- SuperFrost se ha activado.
- ▶ El compresor continúa en funcionamiento durante más tiempo para refrigerar los alimentos con rapidez. Esto es normal.

El ruido es excesivo.

- Los compresores regulados por frecuencia de rotación* pueden provocar diferentes ruidos debido a los distintos niveles de revoluciones.
- ▶ Este ruido es normal.

Un gorgoteo y chapoteo

- Este ruido procede del refrigerante que fluye por el circuito frigorífico.
- ▶ Este ruido es normal.

Un clic suave

- Este ruido se produce siempre que la unidad de refrigeración (el motor) se enciende o se apaga automáticamente.
- ▶ Este ruido es normal.

Un zumbido. Se eleva brevemente cuando la unidad de refrigeración (el motor) se enciende.

- Si se activa la función SuperFrost, la potencia frigorífica aumenta al introducir alimentos frescos o mantener la puerta abierta prolongadamente.
- ▶ Este ruido es normal.
- La temperatura ambiente es demasiado alta.
- ▶ Solución: (consulte 1.2)

Un zumbido grave

- El ruido procede de la corriente de aire del ventilador.
- ▶ Este ruido es normal.

Sonido de vibración

- El aparato no se mantiene firme sobre el suelo. Se produce vibración del mueble contiguo o de componentes de la unidad de refrigeración en marcha.
- ▶ Extraiga las botellas y los envases.

La tecla SuperFrost parpadea junto con la indicación de temperatura.

- En caso de producirse un fallo,
- ▶ Diríjase al servicio postventa. (consulte Mantenimiento).

La temperatura no es suficientemente baja.

- La puerta del aparato no se ha cerrado correctamente.
- ▶ Cierre la puerta del aparato.
- La ventilación y el escape de aire son insuficientes.
- ▶ Deje libre la rejilla de aire.
- La temperatura ambiente es demasiado alta.
- ▶ Solución: (consulte 1.2).
- El aparato se abre con demasiada frecuencia o durante mucho tiempo.
- ▶ Espere a que la temperatura necesaria se vuelva a ajustar automáticamente. En caso contrario, diríjase al servicio postventa. (consulte Mantenimiento).
- Se han introducido cantidades demasiado grandes de alimentos frescos sin SuperFrost.
- ▶ Solución: (consulte 5.3.4).
- El aparato está situado demasiado cerca de una fuente de calor.
- ▶ Solución: (consulte Puesta en marcha).
- El aparato no se ha montado correctamente en el habitáculo.
- ▶ Compruebe si el aparato se ha montado correctamente y si la puerta cierra bien.

La iluminación interior no se enciende.

- El aparato no se conecta.
- ▶ Conexión del aparato.
- La puerta ha permanecido abierta más de 15 min.
- ▶ La iluminación interior se apaga automáticamente si la puerta permanece abierta durante más de 15 minutos.
- Si la iluminación interior no se enciende y la indicación de temperatura se ilumina, significa que la bombilla se ha averiado.
- ▶ Sustituya la bombilla. (consulte Mantenimiento).

8 Puesta fuera de servicio

8.1 Desconectar el aparato

Nota

- ▶ Para desconectar todo el aparato, sólo se tiene que desconectar el compartimiento congelador. Al hacer esto, se desconecta automáticamente el compartimiento frigorífico.

8.1.1 Desconectar el compartimiento congelador

- ▶ Gire el regulador de temperatura del compartimiento congelador *Fig. 2 (1)* con una moneda hasta la posición 0.
- ▷ Las indicaciones de temperatura se oscurecen.

8.1.2 Desconectar el compartimiento frigorífico

- ▶ Gire el regulador de temperatura del compartimiento frigorífico *Fig. 2 (6)* con una moneda hasta la posición 0.
- ▷ La indicación de temperatura se oscurece.

8.2 Puesta fuera de servicio

- ▶ Vacíe el aparato.
- ▶ Desconecte el enchufe de alimentación de red.
- ▶ Limpie el aparato (consulte 6.2).



- ▶ Deje la puerta abierta para que no se formen olores.

9 Desechar el aparato

El aparato todavía contiene materiales valiosos y se debe suministrar a un sistema de recopilación separado de la basura sin clasificar. Los aparatos fuera de uso se deben desechar correcta y adecuadamente según las normas y leyes locales vigentes.



Una vez agotada la vida útil del aparato, procure que el circuito de refrigeración no se dañe durante el transporte, pues así evitará que el refrigerante (datos en la placa identificativa) o el aceite se viertan de forma indiscriminada.

- ▶ Inutilice el aparato.
- ▶ Desconecte el enchufe de alimentación de red.
- ▶ Separe el cable de conexión.

