

Istruzioni per l'uso e per il montaggio

Combinazione frigorifero-congelatore, integrabile, porta a traino

I

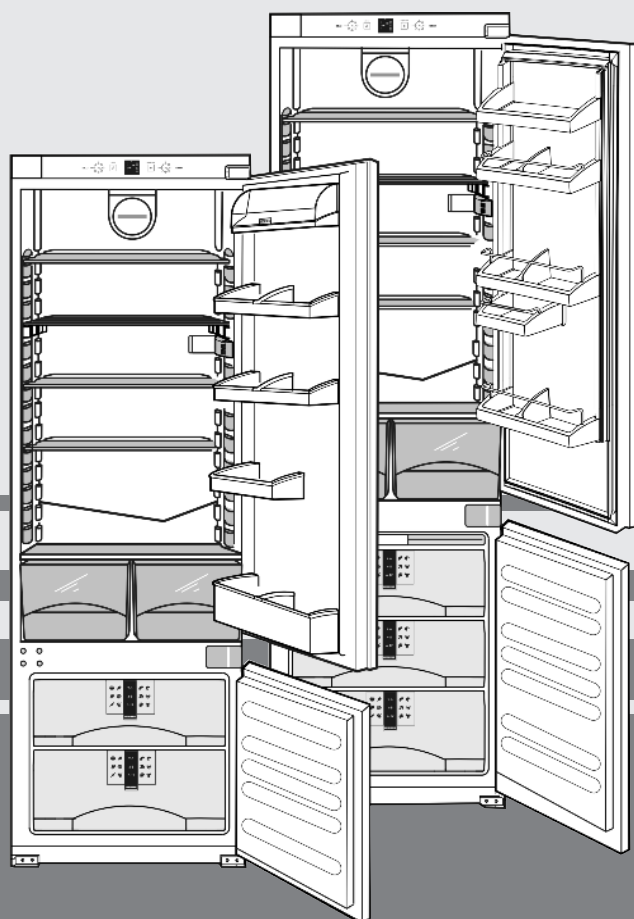

171210 **7084368 - 01**

ICUS/ICUNS ... 3

LIEBHERR

Panoramica dell'apparecchio

Indice

1	Panoramica dell'apparecchio.....	2
1.1	Panoramica apparecchio e dotazioni.....	2
1.2	Campo d'impiego dell'apparecchio.....	2
1.3	Conformità.....	3
1.4	Risparmio energetico.....	3
2	Avvertenze generali di sicurezza.....	3
3	Elementi di comando e di visualizzazione.....	4
3.1	Elementi di comando e di controllo.....	4
3.2	Display della temperatura.....	4
4	Avviamento.....	4
4.1	Trasporto dell'apparecchio.....	4
4.2	Installazione dell'apparecchio.....	4
4.3	Cambio della battuta della porta.....	4
4.4	Montaggio.....	5
4.5	Smaltimento dell'imballaggio.....	7
4.6	Collegamento elettrico.....	7
4.7	Accensione dell'apparecchio.....	7
5	Uso.....	7
5.1	Allarme temperatura.....	7
5.2	Vano frigorifero.....	8
5.3	Vano congelatore.....	9
6	Manutenzione.....	10
6.1	Sbrinamento con funzione NoFrost.....	10
6.2	Sbrinamento manuale.....	10
6.3	Pulizia dell'apparecchio.....	10
6.4	Sostituzione dell'illuminazione interna.....	11
6.5	Servizio di assistenza.....	11
7	Guasti.....	11
8	Messa fuori servizio.....	12
8.1	Spegnimento dell'apparecchio.....	12
8.2	Messa fuori servizio.....	12
9	Smaltimento dell'apparecchio.....	12

Il costruttore è impegnato costantemente nello sviluppo di tutti i tipi e modelli. Certi della vostra comprensione, ci riserviamo il diritto di apportare modifiche nella forma, nella dotazione e nella tecnica.

Per poter conoscere tutti i vantaggi del vostro nuovo apparecchio, vi preghiamo di leggere attentamente le avvertenze contenute nelle presenti istruzioni per l'uso.

Le istruzioni per l'uso sono valide per più modelli, sono possibili differenze. I paragrafi che si riferiscono solamente a determinati apparecchi, sono contraddistinti con un asterisco (*).

Le istruzioni per eseguire le operazioni sono contraddistinte da un ►, i risultati delle operazioni con un ▷.

1 Panoramica dell'apparecchio

1.1 Panoramica apparecchio e dotazioni

Nota

- Conservare gli alimenti come indicato nella figura. In questo modo l'apparecchio lavora risparmiando energia.
- Allo stato della consegna ripiani, cassetti o cestelli sono disposti in modo da garantire un'efficienza energetica ottimale.

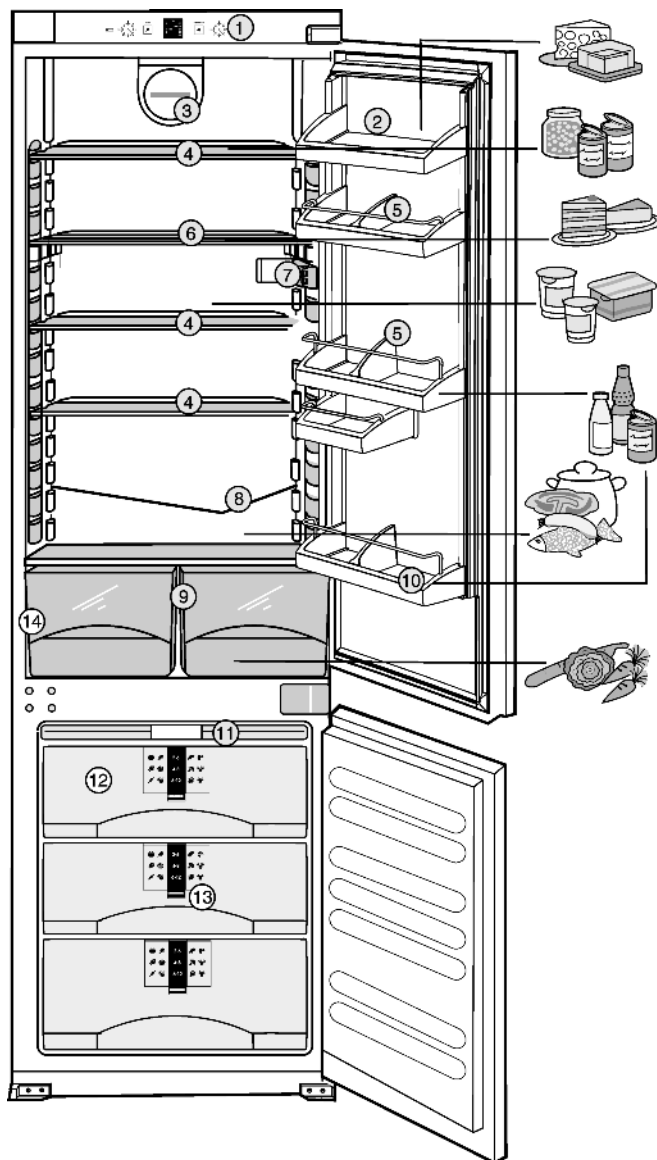

Fig. 1

- | | |
|--|--|
| (1) Elementi di comando e di controllo | (8) Scolo acqua di sbrinamento |
| (2) Scomparto per burro e formaggio | (9) Scomparti verdure |
| (3) Ventilatore* | (10) Portabottiglie per bottiglie e bibite di grande formato |
| (4) ripiano regolabile | (11) Accumulatore frigorifero |
| (5) Portavasetti, regolabile | (12) VarioSpace |
| (6) ripiano divisibile | (13) Sistema di informazione |
| (7) Illuminazione | (14) Targhetta dati |

1.2 Campo d'impiego dell'apparecchio

L'apparecchio è indicato esclusivamente per la refrigerazione di alimenti in ambiente domestico o in un ambiente simile a quello domestico. Si intende ad esempio l'utilizzo

- in angoli cucina, pensioni con prima colazione,
- da parte di ospiti in case di campagna, hotel, motel e altri alloggi,
- in caso di catering e servizi simili nella grande distribuzione

Utilizzare l'apparecchio esclusivamente in un contesto domestico. Tutti gli altri tipi di utilizzo non sono ammessi. L'apparecchio non è idoneo alla conservazione e refrigerazione di medicinali, plasma sanguigno, preparazioni di laboratorio o sostanze e prodotti simili in base alla Direttiva sui Dispositivi Medici 2007/47/CE. Un uso improprio dell'apparecchio può provocare danni ai prodotti conservati o il loro deterioramento.

Avvertenze generali di sicurezza

Inoltre l'apparecchio non è idoneo all'esercizio in aree a rischio di esplosione.

L'apparecchio è progettato, a seconda della classe climatica, per l'esercizio a determinate temperature ambiente. La classe climatica dell'apparecchio è indicata sulla targhetta identificativa.

Nota

- Rispettare le temperature ambiente indicate, in caso contrario si riduce la potenza frigorifera.

Classe climatica	per temperature ambiente da
SN	10 °C a 32 °C
N	16 °C a 32 °C
ST	16 °C a 38 °C
T	16 °C a 43 °C

1.3 Conformità

Il circuito del refrigerante è stato sottoposto a prova di tenuta. Al momento della consegna l'apparecchio è conforme alle norme internazionali di sicurezza e alle direttive CE 2006/95/CE e 2004/108/CE.

1.4 Risparmio energetico

- Assicurare sempre una buona ventilazione. Non coprire le griglie o i fori di ventilazione.
- Tenere sempre libere le fessure per l'aria del ventilatore.*
- Non installare l'apparecchio in luogo esposto alle radiazioni solari dirette, accanto a una cucina, calorifero e simili fonti di calore.
- Il consumo di energia dipende dalle condizioni di installazione, ad es. dalla temperatura ambiente (vedere 1.2).
- Aprire la porta dell'apparecchio per lo stretto tempo necessario.
- Più è bassa la temperatura impostata, maggiore è il consumo di energia.
- Conservare gli alimenti suddivisi con ordine (vedere Panoramica dell'apparecchio).
- Conservare tutti gli alimenti correttamente confezionati e coperti. Si evita così la formazione di brina.
- Estrarre gli alimenti solo per il tempo necessario, per evitare che si riscaldino troppo.
- Inserire cibi caldi: facendoli dapprima raffreddare a temperatura ambiente.
- Scongelare i cibi surgelati nel vano frigorifero.
- Se nell'apparecchio si forma uno spesso strato di brina: sbrinare l'apparecchio.*

2 Avvertenze generali di sicurezza

Pericoli per l'utente:

- Il presente apparecchio non è destinato alle persone (anche bambini) con anomalie fisiche, sensoriali o mentali o a persone che non dispongono di un'esperienza e di conoscenze adeguate a meno che non siano state istruite sull'uso dell'apparecchio e controllate inizialmente a una personale responsabile della loro sicurezza. Controllare che i bambini non giochino con l'apparecchio.
- In caso di guasto staccare la spina (senza tirare il cavo di alimentazione) o disinserire il fusibile.
- Far eseguire le riparazioni, gli interventi sull'apparecchio e la sostituzione del cavo di alimentazione solo dal servizio di assistenza o da altro personale tecnico appositamente qualificato.

- Se l'apparecchio è staccato dalla rete, afferrare sempre la spina. Non tirare per il cavo.
- Montare e collegare l'apparecchio solo secondo i dati riportati nelle istruzioni per l'uso.
- Vi preghiamo di conservare accuratamente le istruzioni per l'uso e di trasmetterle eventualmente a futuri proprietari
- Le lampade per usi speciali (lampadine, LED, tubi fluorescenti) nell'apparecchio servono per illuminare il suo interno e non sono idonee per l'illuminazione del locale.

Pericolo di incendio:

- Il refrigerante contenuto R 600a è ecologico, ma infiammabile. Il refrigerante che schizza fuori può incendiarsi.
 - Non danneggiare i condotti del circuito refrigerante.
 - Non operare all'interno dell'apparecchio con fiamme libere o fonti di accensione.
 - Non utilizzare apparecchi elettrici all'interno dell'apparecchio (ad. es. pulitrici a vapore, caloriferi, fabbricatori di gelati, ecc)
 - In caso di fuoriuscita di refrigerante: eliminare le fiamme libere o le fonti di accensione in prossimità del punto di fuoriuscita. Estrarre la spina di rete. Ventilare bene il locale. Rivolgersi al servizio di assistenza.
- Non conservare sostanze esplosive o spray con propellenti combustibili come p. es. butano, propano, pentano ecc. nell'apparecchio. Tali spray sono riconoscibili dai dati riportati sull'etichetta stampata o da un simbolo di fiamma. L'eventuale fuoriuscita di gas può incendiare i componenti elettrici.
- Conservare l'alcool di gradazione elevata solo ben chiuso e in piedi. L'eventuale fuoriuscita di alcool può incendiare i componenti elettrici.

Pericolo di caduta e ribaltamento:

- Non usare zoccolo, cassette, ante ecc. come pedane o come punto di appoggio. Questo vale in particolare per i bambini.



Pericolo di avvelenamento alimentare:

- Non consumare gli alimenti conservati troppo a lungo.

Pericolo di congelamento, insensibilità e dolori:

- Evitare il contatto prolungato della pelle con le superfici fredde o con il prodotto refrigerato o congelato oppure adottare misure di protezione, p. es. utilizzare guanti di protezione. Non consumare il gelato, in particolare i ghiaccioli o i cubetti di ghiaccio immediatamente, quando sono troppo freddi.

Rispettare le avvertenze specifiche riportate negli altri capitoli:

	PERICOLO	Segnala una situazione di pericolo immediato che in caso di mancato rispetto comporta come conseguenza la morte o gravi lesioni personali.
	AVVERTENZA	Segnala una situazione di pericolo che in caso di mancato rispetto potrebbe comportare come conseguenza la morte o gravi lesioni personali.
	ATTENZIONE	Segnala una situazione di pericolo che in caso di mancato rispetto potrebbe comportare come conseguenza lesioni personali di lieve o media gravità.
	ATTENZIONE	Segnala una situazione di pericolo che in caso di mancato rispetto potrebbe comportare come conseguenza danni materiali.
	Nota	Segnala indicazioni e consigli utili.

Elementi di comando e di visualizzazione

3 Elementi di comando e di visualizzazione

3.1 Elementi di comando e di controllo

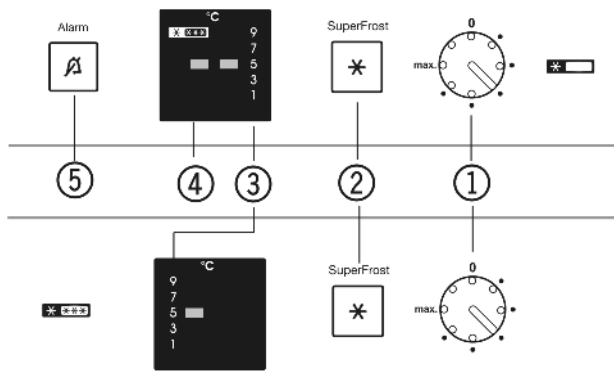

Fig. 2

- (1) Regolatore temperatura (4) spia di funzionamento, vano congelatore*
- (2) Tasto SuperFrost (5) Tasto Allarmetemperatura*
- (3) Indicatore temperatura vano frigorifero

3.2 Display della temperatura

In funzionamento normale indica:

- la temperatura impostata del frigorifero

4 Avviamento

4.1 Trasporto dell'apparecchio



ATTENZIONE

Pericolo di lesioni e di danni a causa di un trasporto errato!

- ▶ Trasportare l'apparecchio imballato.
- ▶ Trasportare l'apparecchio in posizione verticale.
- ▶ Non installare l'apparecchio in posizione stand-alone.

4.2 Installazione dell'apparecchio

In caso di danni all'apparecchio, rivolgersi immediatamente al fornitore - prima della sua installazione.

Il pavimento del luogo d'installazione deve essere piano e livellato

Non installare l'apparecchio in luogo esposto alle radiazioni solari dirette, accanto a una cucina, calorifero e simili fonti di calore.

Non installare l'apparecchio da soli.

Il locale in cui viene installato l'apparecchio deve avere ai sensi della norma EN 378 un volume di 1 m³ per ogni 8 g di refrigerante R 600°. Se il locale d'installazione è troppo piccolo, in caso di perdite dal circuito del refrigerante può formarsi una miscela infiammabile di aria e gas. Il dato sulla quantità di refrigerante è riportato sulla targhetta identificativa all'interno dell'apparecchio.

Installare l'apparecchio solo in mobili stabili.

Rispettare assolutamente le sezioni di aerazione:

- ❑ La profondità del pozzetto di ventilazione sulla parte posteriore del mobile deve essere min. 38 mm.
- ❑ Per le aperture di afflusso e deflusso nello zoccolo e nella parte superiore del mobile da incasso sono necessari almeno 200 cm².
- ❑ La regola di base è: tanto maggiore è la sezione di aerazione, tanto maggiore è il risparmio d'energia dell'apparecchio.



AVVERTENZA

Pericolo di incendio a causa dell'umidità!

Se gli elementi sotto corrente o il cavo di allacciamento alla rete si bagnano, si può verificare un cortocircuito.

- ▶ L'apparecchio è progettato per l'utilizzo in ambienti chiusi. Non utilizzare l'apparecchio all'aperto o in ambienti umidi e caratterizzati da spruzzi d'acqua.



AVVERTENZA

Pericolo di incendio a causa del refrigerante!

Il refrigerante contenuto R 600a è ecologico, ma infiammabile. Il refrigerante che schizza fuori può incendiarsi.

- ▶ Non danneggiare i condotti del circuito refrigerante.



AVVERTENZA

Pericolo di incendio e di danneggiamento!

▶ Non appoggiare apparecchi, ad. es. microonde, tostapane, ecc. sull'apparecchio!

- ▶ Staccare il cavo di alimentazione dal lato posteriore dell'apparecchio. Rimuovere anche il reggicavo per evitare rumori dovuti alle vibrazioni!

Dopo l'installazione:

- ▶ Staccare le pellicole protettive dalle fasce ornamentali e dai frontali dei cassetti.
- ▶ Rimuovere tutti gli elementi di protezione durante il trasporto.
- ▶ Smaltimento dell'imballaggio (vedere 4.5).

Nota

- ▶ Pulire l'apparecchio (vedere 6.3).

Se l'apparecchio è installato in ambiente umido, sul lato esterno dell'apparecchio può formarsi della condensa.

- ▶ Assicurare sempre un buon afflusso e deflusso dell'aria nel luogo d'installazione.

4.3 Cambio della battuta della porta

Verificare che siano a portata di mano i seguenti attrezzi:

- ❑ forbici
- ❑ avvitatore a batteria
- ❑ cacciavite Torx 15, 20, 25, 30

Infilare per 2/3 l'apparecchio nella nicchia.

Estrarre la spina di rete.

Aprire la porta.

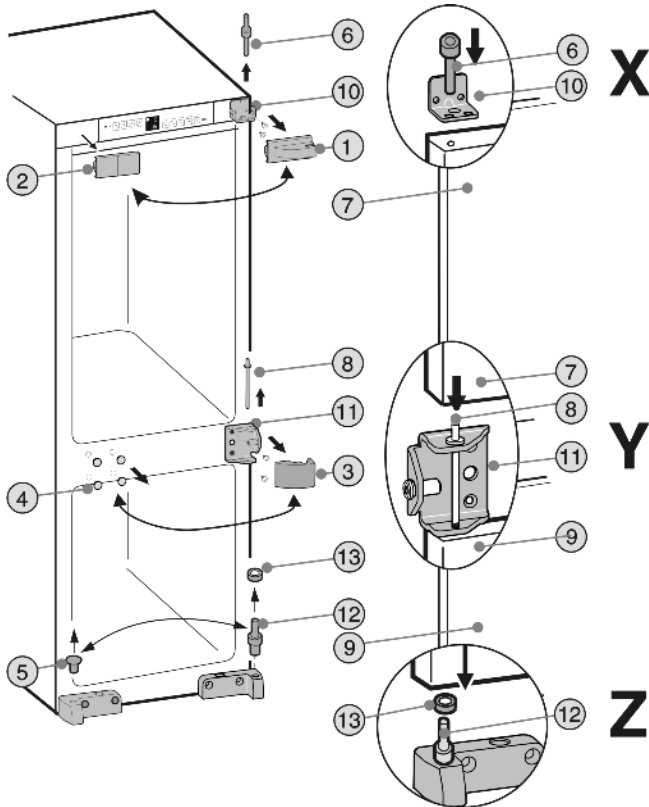

Fig. 3

► Staccare gli elementi di copertura Fig. 3 (1,2,3,4,5).



ATTENZIONE

Pericolo di lesioni in caso di ribaltamento della porta!

- Fissare in modo sicuro la porta.
- Chiudere con cura la porta.
- Svitare il perno cuscinetto superiore Fig. 3 (6) dalla porta del vano frigorifero Fig. 3 (7).
- Ribaltare leggermente in avanti la porta del vano frigorifero Fig. 3 (7) e toglierla sollevando verso l'alto.



ATTENZIONE

Pericolo di lesioni in caso di ribaltamento della porta!

- Fissare in modo sicuro la porta.
- Chiudere con cura la porta.
- Estrarre il perno cuscinetto centrale Fig. 3 (8).
- Staccare la porta del vano congelatore Fig. 3 (9).
- Svitare il blocco di supporto superiore Fig. 3 (10) e il blocco di supporto centrale Fig. 3 (11) e riavvitare sul lato opposto con le stesse viti a 4 Nm.
- Cambiare di posizione al perno cuscinetto inferiore Fig. 3 (12) con rondella Fig. 3 (13).
- Appoggiare la porta del vano congelatore in basso sul perno cuscinetto Fig. 3 (12) e sulla rondella Fig. 3 (13). **Dettaglio Z**
- Inserire il perno cuscinetto centrale Fig. 3 (8) mediante il blocco di supporto centrale Fig. 3 (11) nel supporto della porta. **Dettaglio Y**
- Appoggiare la porta del vano frigorifero sul perno cuscinetto centrale Fig. 3 (8). **Dettaglio Y**
- Inserire il perno di supporto superiore Fig. 3 (6) attraverso un foro **esterno** nel blocco di supporto Fig. 3 (10) all'interno del supporto della porta del vano frigorifero Fig. 3 (7) e **serrare fermamente a 4 Nm. Dettaglio X**
- Rimontare gli elementi di copertura Fig. 3 (1,2,3,4,5) ruotati di 180 gradi rispettivamente sul lato opposto.



AVVERTENZA

Pericolo di lesioni a causa della caduta della porta!

Se gli elementi di supporto non sono avvitati abbastanza fermamente, la porta può staccarsi. Questo può provocare lesioni gravi. È possibile che la porta non si chiuda, così che l'apparecchio non raffreddi correttamente.

- Avvitare fermamente i blocchi di supporto/perni di supporto (a 4 Nm).
- Controllare tutte le viti ed eventualmente serrare.

4.4 Montaggio

Tutti gli elementi di fissaggio sono forniti in dotazione all'apparecchio.

20 1x	21 1x	22 1x	23 2x Torx® 25 Ø 4,8 x 16	24 1x Torx® 15 Ø 4 x 19
			31 4x	32 4x Torx® 15 Ø 3,9 x 9,5
			33 4x	34 12x Torx® 15 Ø 4 x 14
29 3x Torx® 15 Ø 4 x 36	30 2x	5 1x		

Fig. 4

Verificare che siano a portata di mano i seguenti attrezzi:

- Cacciavite Torx 15, 20, 25, 30
- Forbice
- Avvitatore a batteria

Il fondo e il fianco del mobile da incasso devono essere perpendicolari tra loro. Allineare il mobile da incasso con una livella a bolla d'aria e una squadra. Se necessario inserire degli spessori per equilibrare.

Controllare le dimensioni del vano:

Avviamento

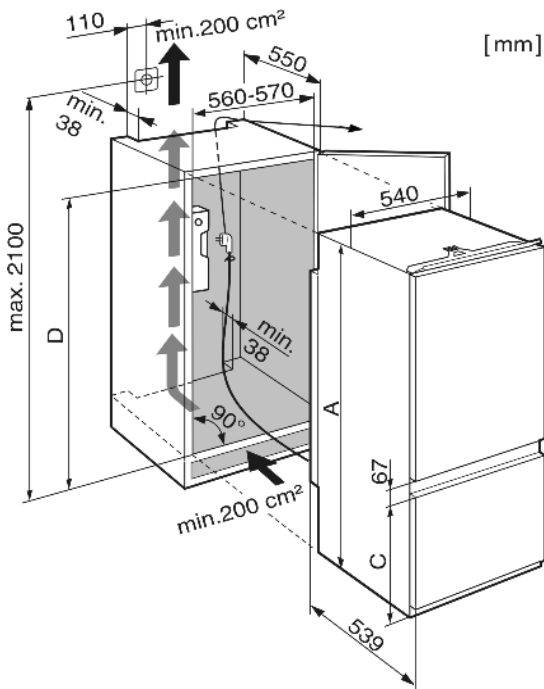

Fig. 5

	A	C	D
ICUS 29	1571,5 mm	523 mm	1574 mm - 1590 mm
ICUS 30	1769,5 mm	669 mm	1772 mm - 1788 mm
ICUNS 30	1769,5 mm	669 mm	1772 mm - 1788 mm

4.4.1 Montaggio dell'apparecchio

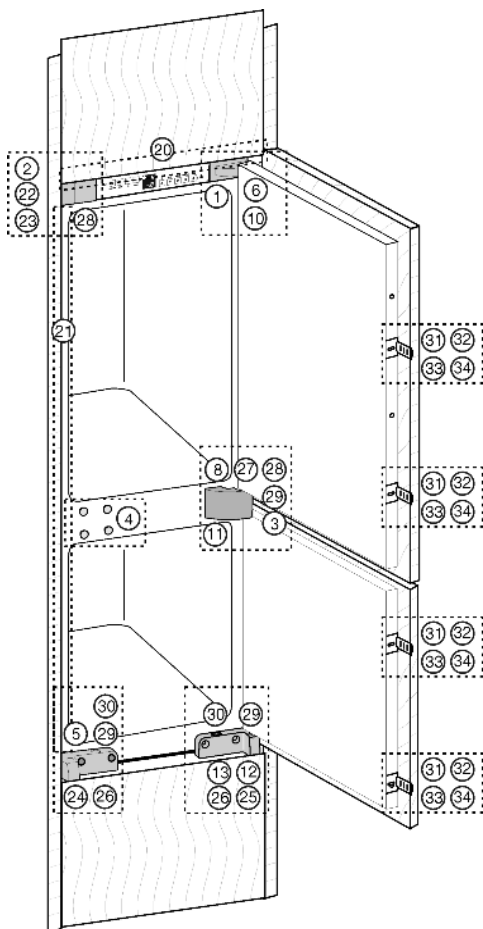

Fig. 6

- ▶ Staccare il cavo di alimentazione dal lato posteriore dell'apparecchio. Rimuovere anche il reggicavo per evitare rumori dovuti alle vibrazioni!

- ▶ Aiutandosi con una corda, posare il cavo di alimentazione in modo da poter facilmente allacciare l'apparecchio dopo l'installazione.

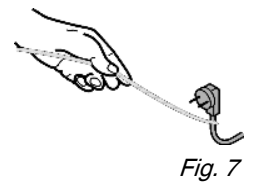

Fig. 7

- ▶ Inserire per 2/3 l'apparecchio nella nicchia.

- ▶ Montare la fascia di compensazione Fig. 8 (20) a filo, lato maniglia ← con il fianco dell'apparecchio: inserirla nella nervatura e agganciarla nelle toppe

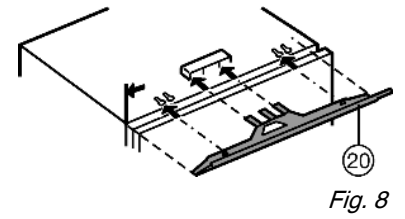

Fig. 8

- ▶ Incollare il coprifuga Fig. 9 (21) sul fianco dell'apparecchio, lato maniglia, a filo con il frontale: Staccare la pellicola protettiva e incollare il coprifuga.

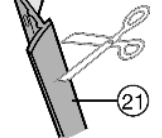

Fig. 9

- ▶ Accorciare se necessario il coprifuga Fig. 9 (21).

- ▶ Applicare il coprifuga Fig. 9 (21) esattamente sotto la squadra di fissaggio Fig. 6 (22).

- ▶ Togliere il coprifuga Fig. 10 (2).

- ▶ Al primo montaggio:

- ▶ Togliere il coperchio Fig. 6 (3) dal supporto cuscinetto centrale Fig. 10 (11).

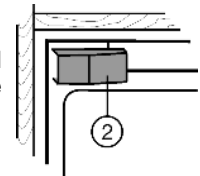

Fig. 10

- ▶ Avvitare la squadra di fissaggio Fig. 11 (22) con le viti Fig. 11 (23).

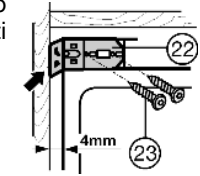

Fig. 11

- ▶ Inserire l'apparecchio nella nicchia, facendo attenzione al cavo di alimentazione!

- ▶ Allineare l'apparecchio in profondità: Allineare il bordo anteriore del supporto cuscinetto Fig. 12 (24), supporto cuscinetto Fig. 12 (25) e della squadra di fissaggio Fig. 12 (22) a filo con il bordo anteriore del fondo e del fianco del mobile.

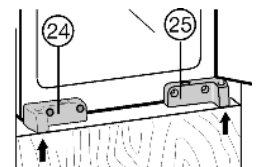

Fig. 12

- ▶ Allineare l'apparecchio in altezza: tramite le viti di regolazione Fig. 13 (26) nei supporti cuscinetti Fig. 13 (24,25).

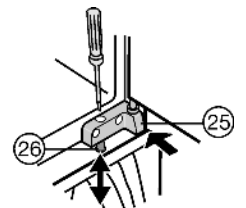

Fig. 13

ATTENZIONE

Pericolo di danneggiare il mobile!

- ▶ Ruotare con attenzione la vite di regolazione nella posizione desiderata.

- ▶ Portare la vite di regolazione Fig. 14 (27) del supporto cuscinetto centrale Fig. 14 (11) a battuta sul fianco del mobile.

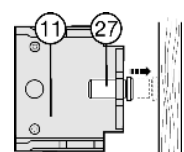

Fig. 14

- ▶ Fissare l'apparecchio in alto: Spingere l'apparecchio contro il mobile e avvitare con la vite per truciolare Fig. 15 (28) fatta passare attraverso la squadra di fissaggio Fig. 15 (22).
- ▶ Fissare l'apparecchio al centro: tramite la squadra di fissaggio Fig. 15 (27) e la vite per truciolare Fig. 15 (29).
- ▶ Fissare l'apparecchio in basso: con le viti per truciolare Fig. 15 (29) per mezzo delle viti di regolazione Fig. 15 (26) nel supporto cuscinetto Fig. 15 (24) e supporto cuscinetto Fig. 15 (25).
- ▶ Controllare che tutte le connessioni a vite siano ben salde.
- ▶ Se necessario allineare la fascia di compensazione Fig. 16 (20) spostandola parallelamente al tetto del mobile. Non deve sporgere.

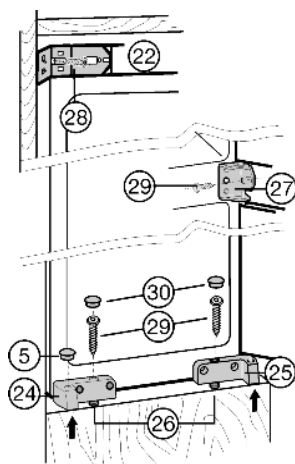

Fig. 15

- ▶ Richiudere il lato della squadra di fissaggio Fig. 17 (22).
- ▶ Applicare nuovamente il coperchio Fig. 17 (2) scatto.
- ▶ Chiudere tutti i fori con tappi Fig. 17 (30,5).

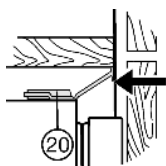

Fig. 16

- ▶ Applicare a scatto il coperchio Fig. 18 (11) sul supporto cuscinetto centrale Fig. 18 (3).

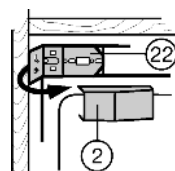

Fig. 17

- ▶ Montare l'elemento di accoppiamento porta Fig. 19 (31) con la vite Fig. 19 (32), prestando attenzione alla posizione della maniglia. Con la porta completamente aperta:
- ▶ Inserire la guida di accoppiamento porta Fig. 19 (33) e avvitare all'anta del mobile con le viti Fig. 19 (34). Rispettare la distanza d (spessore della parete del mobile).
- ▶ Regolare l'accoppiamento delle porte in modo che l'anta del mobile non sia adiacente al corpo del mobile, lato maniglia (circa 1 mm di distanza).
- ▶ In caso di ante grandi o divise, montare se necessario un secondo accoppiamento delle porte.

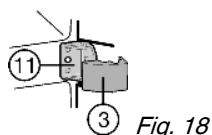

Fig. 18

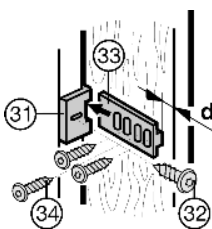

Fig. 19

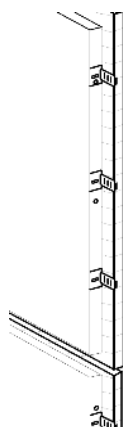

Fig. 20

4.5 Smaltimento dell'imballaggio



AVVERTENZA

Pericolo di soffocamento a causa del materiale d'imballaggio e di film!

- ▶ Non lasciare giocare i bambini con il materiale d'imballaggio.

L'imballaggio è realizzato con materiali riutilizzabili:

- Cartone ondulato/cartone
- Pezzi di schiuma di polistirolo
- Film e buste di polietilene
- Reggette in polipropilene
- Telaio di legno inchiodato con disco in polietilene*

- ▶ Conferire il materiale di imballaggio presso un centro di raccolta autorizzato.



4.6 Collegamento elettrico

ATTENZIONE

Pericolo di danni per l'elettronica!

- ▶ Non utilizzare inverter per impianti ad isola (conversione di corrente continua in corrente alternata o corrente trifase) o connettori a risparmio energetico.



AVVERTENZA

Pericolo di incendio e di surriscaldamento!

- ▶ Non utilizzare cavi prolunga o attacchi multipli.

Tipo di corrente (corrente alternata) e tensione del luogo d'installazione devono corrispondere ai dati riportati sulla targhetta identificativa (vedere Panoramica dell'apparecchio). Collegare l'apparecchio solo ad una presa con contatto di terra installata a norma. La presa deve essere protetta con protezione da 10 A o superiore.



- ▶ Controllare il collegamento elettrico.
- ▶ Inserire la spina nella presa di rete.

4.7 Accensione dell'apparecchio

Mettere in funzione l'apparecchio circa 4 h prima di inserirvi la prima volta i prodotti congelati.

Inserire i prodotti congelati nel congelatore solo dopo che il tasto Allarme si è spento.*

- ▶ Con una moneta ruotare il regolatore della temperatura Fig. 2 (1) verso destra.
 - ▷ Il display della temperatura si illumina.
 - ▷ L'illuminazione interna è accesa.
 - ▷ Il tasto di Allarme Fig. 2 (5) si illumina.*
- ▶ Disattivazione dell'allarme temperatura: premere il tasto Allarme Fig. 2 (5)*.
 - Quando il tasto Allarme Fig. 2 (5) non è più illuminato:
- ▶ iniziare il congelamento.*

5 Uso

5.1 Allarme temperatura*

Se la temperatura del vano congelatore non è sufficientemente fredda, viene emesso un allarme acustico.

Contemporaneamente lampeggia il tasto Allarme.

Una temperatura troppo elevata può avere cause diverse:

- sono stati inseriti alimenti freschi caldi

Uso

- durante la sistemazione e il prelievo di alimenti è entrata troppa aria ambiente calda
- la corrente è mancata per un tempo piuttosto lungo
- l'apparecchio è difettoso

L'allarme acustico si disattiva automaticamente e il tasto Allarme Fig. 2 (5) si spegne e il display della temperatura cessa di lampeggiare, quando la temperatura è di nuovo sufficientemente fredda.

Se lo stato di allarme permane: (vedere Guasti).

Nota

Se la temperatura non è sufficientemente fredda, gli alimenti possono deteriorarsi.

- Controllare la qualità degli alimenti. Non consumare alimenti deteriorati.

5.1.1 Disattivazione dell'allarme temperatura*

È possibile disattivare l'allarme acustico. Quando la temperatura è di nuovo sufficientemente fredda, la funzione di allarme è nuovamente attiva.

- Premere il tasto Allarme Fig. 2 (5).
- ▷ L'allarme acustico si spegne.

5.2 Vano frigorifero

La circolazione naturale dell'aria nel vano frigorifero consente di creare zone a temperature differenti. La zona più fredda è situata immediatamente sopra i cassetti della verdura e contro la parete posteriore. La zona superiore anteriore e la porta sono le zone più calde.

5.2.1 Refrigerazione degli alimenti

Nota*

Il consumo energetico aumenta e la potenza frigorifera si riduce, se la ventilazione non è sufficiente.

- Tenere sempre libere le fessure per l'aria del ventilatore.
- Conservare gli alimenti facilmente deperibili come pesce, pietanze pronte, carne e insaccati, sui ripiani più bassi. Nella zona superiore e nella porta conservare burro e conserve (vedere Panoramica dell'apparecchio)*
- Per confezionare gli alimenti utilizzare contenitori di plastica, metallo, alluminio o vetro riutilizzabili e le pellicole.
- utilizzare la superficie anteriore del fondo del vano frigorifero solo per appoggiare brevemente gli alimenti, p. es. nel riorganizzare o riordinare gli alimenti. Non lasciare però il prodotto in verticale, perché può essere spinto verso il retro o rovesciato nel chiudere la porta.
- Non stipare troppo gli alimenti, per consentire all'aria di circolare correttamente.
- Fissare le bottiglie in modo che non possano rovesciarsi: spostare il portabottiglie.

5.2.2 Regolazione della temperatura

La temperatura può essere regolata tra il primo punto (temperatura più alta, minor potenza frigorifera) e il valore massimo (temperatura più bassa, massima potenza frigorifera).

Si consiglia 5 °C o una posizione centrale del regolatore.

Nello scomparto congelatore la temperatura si regola quindi su un valore medio di circa -18 °C.

- Ruotare il regolatore della temperatura Fig. 2 (1) con una moneta fino a quando il display della temperatura visualizza la temperatura desiderata.

La temperatura può essere impostata a valori leggermente inferiori all'interno di un intervallo, p.es. da 5 °C a 7 °C o tra due punti del regolatore.

- Se necessario, ruotare ancora lentamente il regolatore della temperatura.

- ▷ La barra luminosa dell'intervallo di temperatura, p.es. da 5 °C a 7 °C lampeggia brevemente. La temperatura all'interno dell'intervallo di temperatura è stata abbassata.

La temperatura dipende dai seguenti fattori:

- frequenza di apertura della porta
- temperatura ambiente del luogo d'installazione
- tipo, temperatura e quantità di alimenti congelati
- Se necessario adeguare la temperatura con il regolatore.

5.2.3 Spostamento dei ripiani

I ripiani sono bloccati da arresti di estrazione in modo da non poter essere estratti involontariamente.

- Sollevare il ripiano ed estrarlo dal lato anteriore.

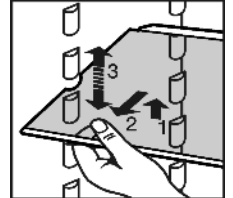

- Inserire il ripiano con l'alzatina posteriore rivolta verso l'alto.
- ▷ Gli alimenti non congelano sulla parete posteriore.

5.2.4 Utilizzo del ripiano divisibile

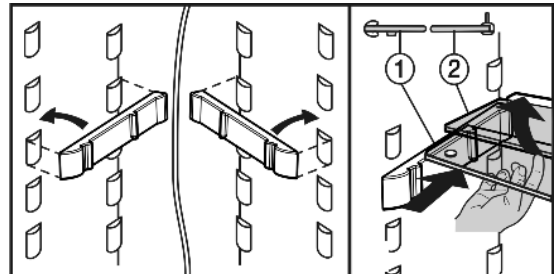
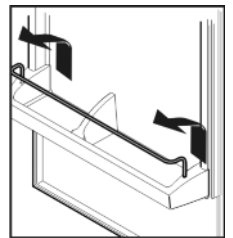

Fig. 21

- L'alzatina (2) del ripiano di vetro deve essere sul lato posteriore.

5.2.5 Spostamento dei balconcini

- Togliere i balconcini come in figura.



Togliere lo scomparto per formaggio e burro con il coperchio.

- Per rimuovere il coperchio: Premere un lato dello scomparto per burro e formaggio verso l'esterno, finché il perno del coperchio non è libero, poi togliere lateralmente il coperchio.

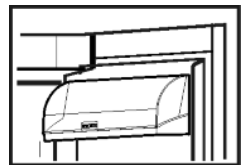

5.2.6 Asportazione del portabottiglie

- Togliere il portabottiglie come illustrato nella figura.

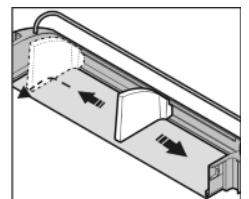

5.3 Vano congelatore

Il vano congelatore consente di conservare prodotti surgelati e congelati, fabbricare i cubetti di ghiaccio e congelare gli alimenti freschi.

5.3.1 Congelamento degli alimenti

In 24 h è possibile congelare la quantità massima di alimenti freschi indicata sulla targhetta identificativa (vedere Panoramica dell'apparecchio) alla voce "Capacità di congelamento ... kg/24h".

I cassetti possono essere caricati con max. 25 kg di alimenti surgelati, i ripiani rispettivamente con max. 35 kg.

Chiudendo la porta si forma un vuoto. Dopo aver chiuso la porta attendere circa 1 minuto, poi la porta si riapre più facilmente.



ATTENZIONE

Pericolo di lesioni a causa di pezzi di vetro!

Bottiglie e barattoli con bevande possono esplodere durante il congelamento. Questo vale in particolare per bevande contenenti anidride carbonica.

► Non congelare bottiglie e lattine contenenti bevande!

Per congelare rapidamente gli alimenti anche nel loro interno, non superare le seguenti quantità per porzione:

- frutta, verdura fino ad 1 kg
- carne fino a 2,5 kg

► Confezionare gli alimenti divisi in porzioni in sacchetti freezer, contenitori di plastica, metallo o alluminio riutilizzabili.

5.3.2 Scongelo degli alimenti

- nel vano frigorifero
- a temperatura ambiente
- nel forno a microonde
- nel forno elettrico/ventilato

► Ricongelare gli alimenti scongelati solo in casi eccezionali.

5.3.3 SuperFrost

Questa funzione consente di congelare rapidamente alimenti freschi fino al loro interno. L'apparecchio funziona con la potenza massima di raffreddamento, per questo motivo il rumore del gruppo refrigerante può essere temporaneamente più forte.

Inoltre gli alimenti congelati già conservati ricevono una "riserva di freddo". In tal modo gli alimenti rimangono congelati più a lungo, quando si sbrina l'apparecchio.*

In 24 h è possibile congelare la quantità massima di alimenti freschi indicata sulla targhetta identificativa alla voce "Capacità di congelamento ... kg/24h". Questa quantità massima di alimenti congelati varia secondo il modello e la classe di climatizzazione.

Non attivare la funzione SuperFrost nei seguenti casi:

- in caso di introduzione di prodotti già congelati
- per la congelazione di circa 2 kg di alimenti freschi al giorno

Come congelare con la funzione SuperFrost

- Premere brevemente il tasto SuperFrost Fig. 2 (2).
- ▷ Il tasto SuperFrost si illumina.
- ▷ La temperatura di congelazione si abbassa, l'apparecchio funziona con la massima potenza di raffreddamento possibile.

Per una quantità ridotta di alimenti congelati:

- attendere circa 6 ore.
- Inserire gli alimenti freschi negli scomparti superiori.

Per la quantità massima di alimenti congelati (vedere targhetta identificativa):

- attendere circa 24 ore.
- Sistemare gli alimenti confezionati direttamente sui piani di appoggio e solo dopo la congelazione metterli negli scomparti a cassetto.
- ▷ La funzione SuperFrost si disinserisce automaticamente dopo circa 65 ore.
- ▷ Il Tasto SuperFrost è spento.
- ▷ Nel display della temperatura si illumina il campo di temperatura, che è impostato per il funzionamento in modalità normale.
- ▷ L'apparecchio continua a funzionare nella modalità normale a risparmio energetico.

5.3.4 Cassetti

Nota

Il consumo energetico aumenta e la potenza frigorifera si riduce, se la ventilazione non è sufficiente.

Per apparecchi dotati di NoFrost:

- lasciare il cassetto più in basso all'interno dell'apparecchio!
- Mantenere sempre libere le fessure per aria del ventilatore all'interno nella parete posteriore!

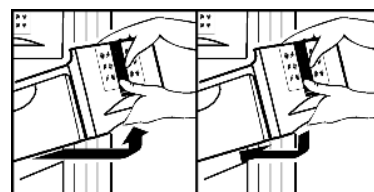

- Per collocare il prodotto congelato direttamente sui ripiani: tirare in avanti il cassetto ed estrarlo.

5.3.5 Ripiani

- Rimozione del ripiano: sollevare il ripiano dal lato anteriore ed estrarlo.
- Reinsediamento del ripiano: spingerlo semplicemente fino all'arresto.



5.3.6 Variospace

Oltre ai cassetti estraibili è possibile togliere anche i ripiani. Si ottiene così spazio per alimenti congelati di grandi dimensioni. Pollame, carne, pezzi di selvaggina di grandi dimensioni e torte alte possono essere congelati interi e cucinati successivamente.

- I cassetti possono essere caricati con max. 25 kg di alimenti, i ripiani rispettivamente con max. 35 kg.

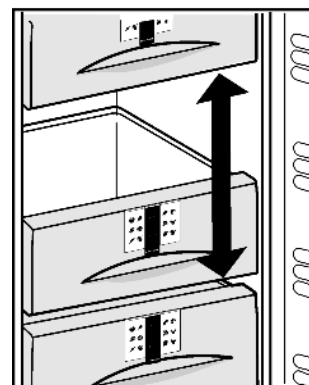

Manutenzione

5.3.7 Sistema informativo

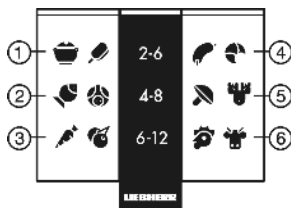

Fig. 22

- (1) Pietanze pronte, gelato
- (2) Carne di maiale, pesce
- (3) Frutta, verdura
- (4) Salumi, pane
- (5) Selvaggina, funghi
- (6) Pollame, manzo/vitello

I numeri indicano di volta in volta il tempo di conservazione di diversi prodotti congelati in mesi. I tempi di conservazione indicati sono valori indicativi.

5.3.8 Accumulatori di freddo

In caso di interruzione di corrente gli accumulatori di freddo impediscono che la temperatura aumenti troppo rapidamente.

Uso di accumulatori di freddo*

- Congelare e conservare gli accumulatori di freddo nel tetto del vano congelatore (apparecchi privi del modulo No-Frost).

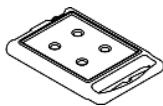

Estraendo il primo cassetto:

- Inserimento degli accumulatori di freddo: Infilare gli accumulatori di freddo in fondo al tetto del vano congelatore e incastrarli sul lato anteriore.

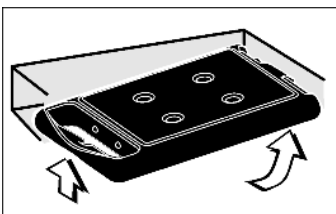

Estraendo il primo cassetto:

- Estrazione degli accumulatori di freddo: afferrare lateralmente gli accumulatori di freddo ed estrarli verso il basso.

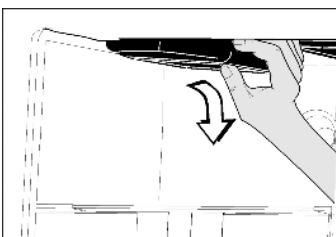

Uso di accumulatori di freddo*

- Per risparmiare spazio appoggiare gli accumulatori di freddo nel vano congelatore superiore.
- Appoggiare gli accumulatori di freddo congelati nella zona anteriore in alto del vano congelatore direttamente sopra il prodotto congelato.

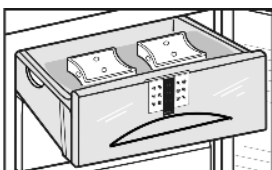

6 Manutenzione

6.1 Sbrinamento con funzione NoFrost*

Il sistema NoFrost sbrina automaticamente l'apparecchio.

Vano frigorifero:

L'acqua prodotta dallo sbrinamento evapora a seguito del calore del compressore. Le gocce d'acqua sulla parete posteriore sono dovute a motivi funzionali e sono assolutamente normali.

- Pulire regolarmente il foro di scarico, in modo che l'acqua di sbrinamento possa defluire (vedere 6.3).

Vano congelatore:

L'umidità si condensa sull'evaporatore, viene sbrinata periodicamente ed evapora.

- L'apparecchio non deve essere sbrinato manualmente.

6.2 Sbrinamento manuale*

Lo sbrinamento del **vano frigorifero** avviene automaticamente. L'acqua prodotta dallo sbrinamento evapora a seguito del calore del compressore. Le gocce d'acqua sulla parete posteriore sono dovute a motivi funzionali e sono assolutamente normali.

- Pulire regolarmente il foro di scarico, in modo che l'acqua di sbrinamento possa defluire (vedere 6.3).

Dopo un esercizio prolungato, nel **vano congelatore** si forma uno strato di brina o di ghiaccio.

Lo strato di brina o ghiaccio si forma più velocemente aprendo frequentemente la porta o introducendo vivande calde. Uno spesso strato di ghiaccio aumenta tuttavia il consumo d'energia. Per questo motivo consigliamo di sbrinare regolarmente l'apparecchio.



ATTENZIONE

Pericolo di danni e di lesioni a causa del vapore caldo!

- Per lo sbrinamento non utilizzare apparecchi elettrici di pulizia con calore o a vapore, fiamme libere o spray per lo sbrinamento.
- Non rimuovere il ghiaccio con oggetti appuntiti.

- Un giorno prima dello sbrinamento attivare la funzione SuperFrost.

- ▷ Il prodotto congelato incamera in tal modo una "riserva di freddo".

- Spegnimento dell'apparecchio.

- ▷ Il display della temperatura si spegne.

- Staccare la spina o disinserire il fusibile.

- Appoggiare gli accumulatori di freddo sul cibo congelato.

- Avvolgere eventualmente il prodotto congelato nel cassetto in carta da giornale o coperte e riporlo in luogo molto fresco.

- Collocare su un ripiano centrale una pentola con acqua calda non bollente.



- Riempire i due cassette inferiori a metà con acqua tiepida e inserirli nell'apparecchio.

- ▷ In tal modo si accelera lo sbrinamento.

- ▷ L'acqua di sbrinamento viene raccolta nei cassette.

- Lasciare aperta la porta dell'apparecchio durante lo sbrinamento.

- Togliere i pezzi di ghiaccio che si staccano.

- Prestare attenzione che l'acqua di sbrinamento non penetri nel mobile da incasso.

- Raccogliere eventualmente più volte l'acqua di sbrinamento con una spugna o un panno.

- Pulire l'apparecchio (vedere 6.3) e asciugare.

6.3 Pulizia dell'apparecchio

Prima della pulizia:



ATTENZIONE

Pericolo di danni e di lesioni a causa del vapore caldo!

Il vapore caldo può danneggiare le superfici e provocare ustioni.

- Non utilizzare pulitrici a vapore!

ATTENZIONE

Una pulizia sbagliata danneggia l'apparecchio!

- ▶ Non utilizzare i detersivi concentrati.
- ▶ Non utilizzare spugne abrasive o paglietta.
- ▶ Non utilizzare prodotti contenenti sabbia, cloruri, prodotti chimici o acidi.
- ▶ Non utilizzare solventi chimici.
- ▶ Non danneggiare o asportare la targhetta identificativa all'interno dell'apparecchio. È importante per il servizio di assistenza.
- ▶ Non strappare, piegare o danneggiare i cavi o altri componenti.
- ▶ Non far penetrare l'acqua di pulizia nella canaletta di scarico, nelle griglie di aerazione e nei componenti elettrici.

- ▶ Svuotare l'apparecchio.
- ▶ Estrarre la spina di rete.

- Utilizzare panni morbidi ed un detergente multiuso con un pH neutro.
- Per l'interno utilizzare solo detersivi e detersivi non pericolosi per gli alimenti.
- ▶ Pulire regolarmente la griglia di afflusso e deflusso dell'aria.
- ▷ I depositi di polvere aumentano il consumo energetico.



Vano interno:

- ▶ Pulire le superfici interne ed esterne di plastica a mano con acqua tiepida e poco detersivo.
- ▶ Pulizia del foro di scarico: Eliminare i depositi con uno strumento sottile, p. es. un cotton fioc.

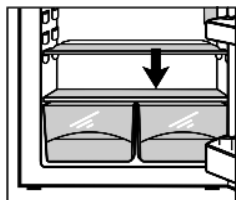

Parti in dotazione:

- ▶ Pulire a mano le parti in dotazione con acqua tiepida e poco detersivo.
- ▶ Per la pulizia togliere le guide per i mezzi ripiani di vetro.
- ▶ Smontaggio dei ripiani: Togliere i listelli e i fianchi.
- ▶ Smontare i balconcini come illustrato nella figura.

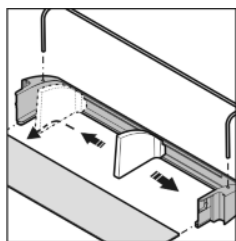

Dopo la pulizia:

- ▶ Strofinare ed asciugare le parti in dotazione.
- ▶ Allacciare nuovamente l'apparecchio all'alimentazione elettrica ed accenderlo.
- ▶ Attivare la funzione SuperFrost (vedere 5.3.3).
- Quando la temperatura è sufficientemente fredda:
- ▶ Inserire nuovamente gli alimenti.

6.4 Sostituzione dell'illuminazione interna

Dati della lampadina

- max. 25 W
- Portalampada: E14
- Tipo di corrente e tensione devono corrispondere ai dati riportati sulla targhetta identificativa
- ▶ Spegner l'apparecchio.
- ▶ Staccare la spina o far scattare o svitare il fusibile.

- ▶ Afferrare il coprilampada sul lato superiore e inferiore Fig. 23 (1).
- ▶ Sbloccare il coprilampada sul retro e sganciarlo Fig. 23 (2).
- ▶ Sostituire la lampadina Fig. 23 (3).

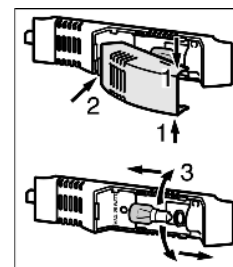

Fig. 23

Nell'avvitare esercitare una certa forza per superare l'attrito della guarnizione. Controllare che la sede della guarnizione sull'attacco della lampadina sia pulita.

- ▶ Agganciare il coprilampada sul lato posteriore e incastrarlo sui lati.

6.5 Servizio di assistenza

Controllare dapprima in base alla tabella dei guasti contenuta nel capitolo (vedere Guasti) se è possibile eliminare autonomamente il problema. Se non è possibile, rivolgersi al servizio di assistenza. L'indirizzo è riportato nell'elenco servizio assistenza allegato.



AVVERTENZA

Pericolo di lesioni a causa di riparazioni eseguite da personale non qualificato!

- ▶ Riparazioni e interventi sull'apparecchio e sul cavo di collegamento alla rete, non espressamente indicati nel (vedere Manutenzione), devono essere eseguiti solo dall'assistenza tecnica.

- ▶ Leggere la denominazione dell'apparecchio Fig. 24 (1), il n° assistenza Fig. 24 (2) e il n° di serie Fig. 24 (3) sulla targhetta identificativa. La targhetta identificativa è situata all'interno dell'apparecchio, sul lato sinistro.

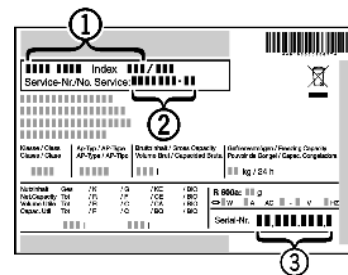

Fig. 24

- ▶ Informare il servizio di assistenza e comunicare il difetto, la denominazione dell'apparecchio Fig. 24 (1), il n° assistenza Fig. 24 (2) e il n° di serie Fig. 24 (3).
- ▷ Questi dati consentono di offrire un'assistenza rapida e mirata.
- ▶ Lasciare l'apparecchio chiuso fino a quando non arriva il tecnico dell'assistenza.
- ▷ Gli alimenti restano freschi più a lungo.
- ▶ Staccare la spina (senza tirare il cavo di alimentazione) o disinserire il fusibile.

7 Guasti

L'apparecchio è progettato e realizzato in modo da garantire un funzionamento sicuro e una lunga durata. Se però durante il funzionamento dovesse verificarsi un guasto, verificare se il guasto è riconducibile ad un errore di comando. In tal caso anche durante il periodo di validità della garanzia devono essere conteggiati i costi derivanti. I guasti indicati di seguito possono essere risolti autonomamente:

L'apparecchio non funziona.

- L'apparecchio non è acceso.
- ▶ Accendere l'apparecchio.
- La spina di rete non si infila correttamente nella presa.
- ▶ Controllare la spina di rete.
- Il fusibile della presa non funziona bene.

Messa fuori servizio

- ▶ Controllare il fusibile.

Il compressore funziona a lungo.

- Il compressore si attiva ad un basso numero di giri in caso di una modesta richiesta di raffreddamento. Sebbene aumenti il tempo di funzionamento, si risparmia energia.
- ▶ Questo è normale nei modelli a risparmio energetico.
- La funzione SuperFrost è inserita.
- ▶ Per raffreddare rapidamente gli alimenti, il compressore funziona più a lungo. Questo è normale.

Rumorosità eccessiva.

- I compressori a velocità regolata* a causa dei differenti livelli di velocità possono provocare rumori di funzionamento diversi.
- ▶ Il rumore è normale.

Si avverte un gorgoglio e uno scroscio.

- Questo rumore è prodotto dal refrigerante, che scorre nel relativo circuito.
- ▶ Il rumore è normale.

Un lieve clic

- Il rumore si avverte ogni volta che il gruppo refrigerante (il motore) si inserisce e disinserisce automaticamente.
- ▶ Il rumore è normale.

Un ronzio. È più rumoroso per un breve periodo di tempo, quando si inserisce il gruppo refrigerante (il motore).

- Con la funzione SuperFrost inserita, con alimenti freschi appena inseriti o dopo un'apertura prolungata della porta, la potenza di raffreddamento aumenta automaticamente.
- ▶ Il rumore è normale.
- La temperatura ambiente è troppo elevata.
- ▶ Soluzione: (vedere 1.2)

Un basso ronzio*

- Il rumore è dovuto al flusso d'aria del ventilatore.
- ▶ Il rumore è normale.

Rumore di vibrazione

- L'apparecchio non è fisso sulla base. Di conseguenza i mobili o gli oggetti adiacenti vengono fatti vibrare dal gruppo refrigerante.
- ▶ Allontanare bottiglie e recipienti.

Il tasto SuperFrost lampeggia assieme al display della temperatura.

- È presente un errore.
- ▶ Rivolgersi al servizio di assistenza. (vedere Manutenzione).

L'apparecchio è caldo sulle superfici esterne.*

- Il calore del circuito del refrigerante viene utilizzato per evitare la formazione di acqua di condensa.
- ▶ Questo è normale.

La temperatura non è sufficientemente fredda.

- La porta dell'apparecchio non è chiusa correttamente.
- ▶ Chiudere la porta dell'apparecchio.
- La ventilazione non è sufficiente.
- ▶ Liberare la griglia di ventilazione.
- La temperatura ambiente è troppo elevata.
- ▶ Soluzione: (vedere 1.2).
- L'apparecchio è stato aperto troppo spesso o troppo a lungo.
- ▶ Attendere se la temperatura richiesta si regola di nuovo da sola. In caso contrario, rivolgersi al servizio di assistenza. (vedere Manutenzione).
- Sono state introdotte quantità eccessive di alimenti freschi senza aver inserito SuperFrost.
- ▶ Soluzione: (vedere 5.3.3)
- L'apparecchio è troppo vicino ad una sorgente di calore.
- ▶ Soluzione: (vedere Avviamento).
- L'apparecchio non è stato montato correttamente nella nicchia.

- ▶ Verificare se l'apparecchio è installato correttamente e se lo sportello chiude bene.

L'illuminazione interna non funziona.

- L'apparecchio non è acceso.
- ▶ Accendere l'apparecchio.
- La porta è rimasta aperta per più di 15 min.
- ▶ L'illuminazione interna si spegne automaticamente con la porta aperta dopo circa 15 min.
- Se l'illuminazione interna non funziona, ma il display della temperatura è illuminato, la lampadina ad incandescenza è difettosa.
- ▶ Sostituire la lampadina. (vedere Manutenzione).

8 Messa fuori servizio

8.1 Spegnimento dell'apparecchio

- ▶ Con una moneta ruotare il regolatore della temperatura Fig. 2 (1) sullo 0.
- ▷ Il display della temperatura è spento.

8.2 Messa fuori servizio

- ▶ Svuotare l'apparecchio.
- ▶ Estrarre la spina di rete.
- ▶ Pulire l'apparecchio (vedere 6.3).



- ▶ Lasciare aperta la porta per evitare la formazione di cattivi odori.

9 Smaltimento dell'apparecchio

L'apparecchio contiene ancora materiali preziosi e deve essere smaltito in un centro diverso dalla raccolta indifferenziata dei rifiuti urbani. Gli apparecchi fuori uso devono essere smaltiti a regola d'arte in conformità alle norme e leggi locali.



Non danneggiare il circuito refrigerante dell'apparecchio fuori uso durante il trasporto per evitare che il refrigerante in esso contenuto (dati riportati sulla targhetta identificativa) e l'olio possano fuoriuscire senza controllo.

- ▶ Mettere fuori uso l'apparecchio.
- ▶ Estrarre la spina di rete.
- ▶ Staccare il cavo di alimentazione.