

Gebruiksaanwijzing en inbouwvoorschrift

voor koel-vries-combinatie met BioFresh-gedeelte, sleepdeur

NL

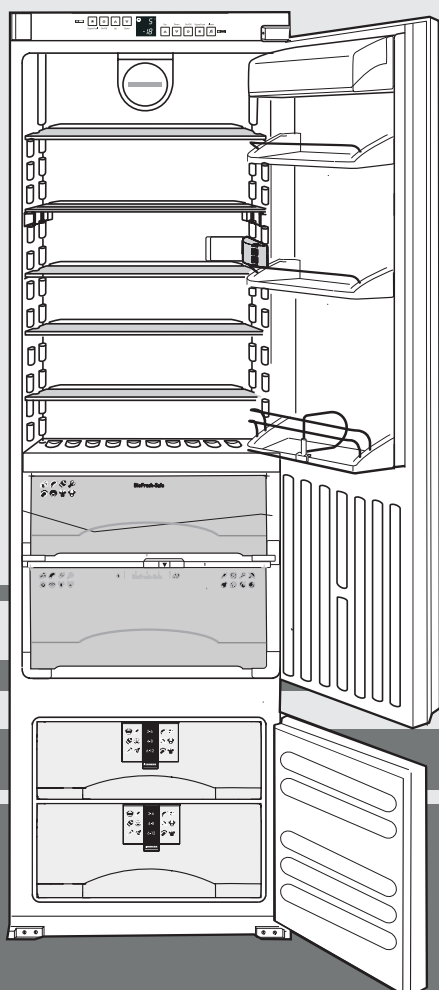

7082 538-02

ICBS...6 5009

LIEBHERR

Het apparaat in vogelvlucht

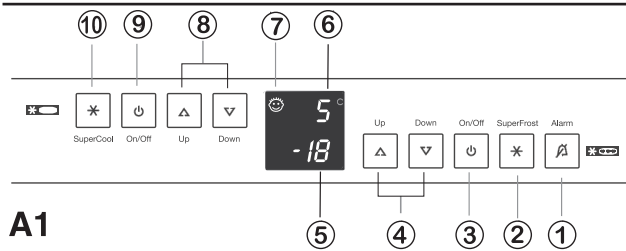

A1

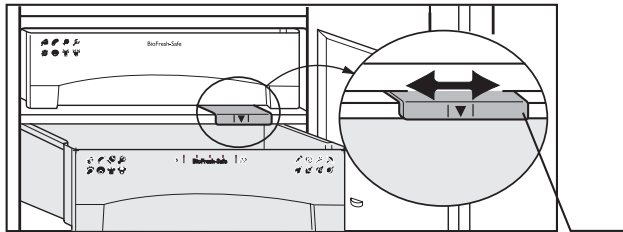

A2

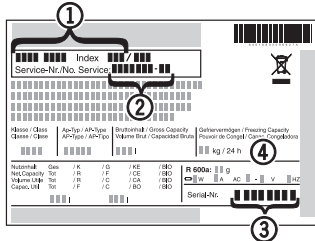

Typeplaatje, Afb. A3

- ① Typeaanduiding van het apparaat
- ② Servicenummer
- ③ Serienummer
- ④ Vriesvermogen in kg/24 uur

A3

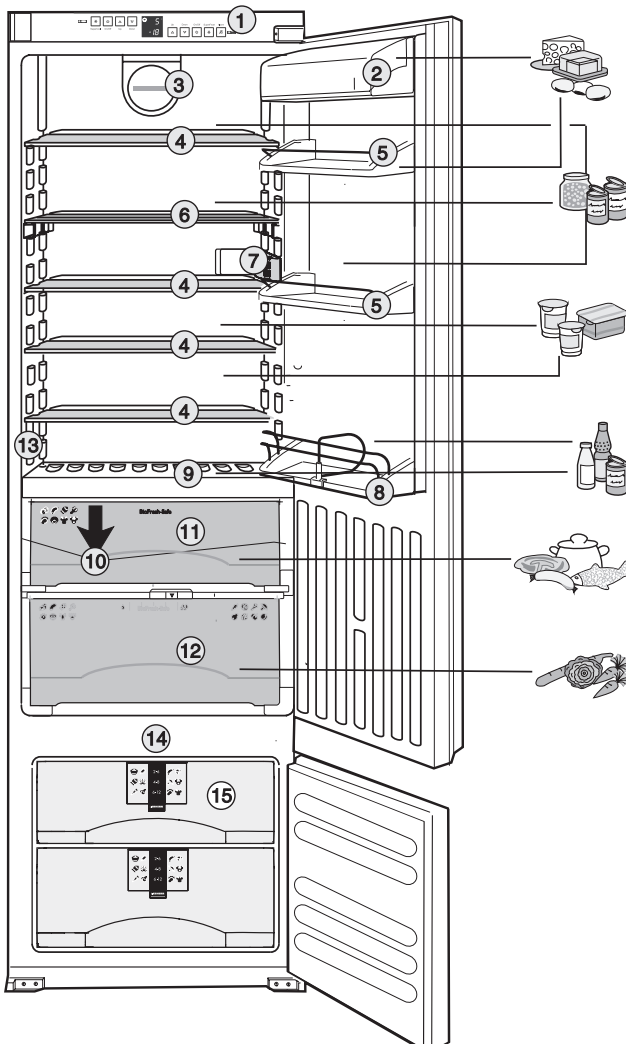

Bedienings- en controle-elementen, Afb. A1 Vriesgedeelte

- ① Alarm-uit-toets voor waarschuwingssignaal
- ② SuperFrost-toets, met LED-waarschuwinglampje, lampje aan = ingeschakelde functie
- ③ Hoofd aan/uit-toets apparaat
- ④ Insteltoetsen voor temperatuur: linker toets = warmer, rechter toets = kouder, aanbevolen instelling: -18 °C
- ⑤ Temperatuur- en insteldisplay

Koelgedeelte

- ⑥ Temperatuur- en insteldisplay
- ⑦ Kinderbeveiliging (indicator voor koel- en vriesdeel)
- ⑧ Insteltoetsen voor temperatuur: linker toets = warmer, rechter toets = kouder, aanbevolen instelling: 5 °C
- ⑨ Uit-toets koelgedeelte
- ⑩ SuperCool-toets, met LED-waarschuwinglampje, lampje aan = ingeschakelde functie

Luchtvochtigheidsinstelling in de **BioFresh**-schuiflade, Afb. **A2**: Schuifdeel naar links = droog-, naar rechts = vochtig opslagklimaat

Overzicht apparaat en uitrusting, Afb. A Koelgedeelte, ca. 5 °C

- ① Bedienings- en controle-elementen
- ② Boter- en kaasvak
- ③ Ventilator
- ④ Verplaatsbare schappen
- ⑤ Eivak*
- ⑥ Deelbare en onderschuifbare* schap
- ⑦ Bheuizing LED-verlichting
- ⑧ Bergvak voor hoge flessen en dranken
- ⑨ Geïntegreerd flessenrek of glasplaat, variabel te gebruiken

BioFresh-gedeelte, net boven 0 °C

- ⑩ Dooiwaterafvoer
- ⑪ Schuiflade voor droge of verpakte levensmiddelen
- ⑫ Schuiflade met regelbare luchtvochtigheid
- ⑬ Typeplaatje

Vriesgedeelte, ca. -18 °C

- ⑭ Koudeaccu*
- ⑮ Schuiflade met info-systeem*

Bewaar de gebruiksaanwijzing zorgvuldig en geef deze eventueel door aan de volgende eigenaar.
De gebruiksaanwijzing is geldig voor meerdere modellen, afwijkingen zijn dus mogelijk.

Inhoudsopgave

Het apparaat in vogelvlucht	38
Bestemmingen.....	39
Tips voor het besparen van energie	39
Veiligheidsvoorschriften en waarschuwingen.....	39
Afvalverwerking/Recycling	39
Technische veiligheid.....	39
Veiligheid tijdens het gebruik	39
Inbouw- en ventilatievoorschriften.....	40
Aansluiten	40
In gebruik nemen en controle-elementen.....	40
In- en uitschakelen	40
De temperatuur instellen	40
Temperatuuroverzicht	41
Alarm - waarschuwingssignaal	41
SuperCool	41
Netstoring-/“FrostControl”-displaymelding	41
Aanvullende functies.....	41
Net@Home	41
Koelgedeelte.....	42
Indelen van de levensmiddelen.....	42
Aanwijzingen voor het koelen	42
Uitrusting veranderen.....	42
BioFresh-gedeelte	42
Richtwaarden voor de bewaarduur	43
Vriesgedeelte.....	43
SuperFrost	43
Invriezen met SuperFrost.....	43
Aanwijzingen voor het invriezen en het bewaren.....	43
Het Info-System*	44
De koudeaccu's	44
VarioSpace*	44
Ontdooien, reinigen	45
Aanwijzingen voor het ontdooien	45
Reinigen	45
Storingen - problemen?	46
Klantendienst en typeplaatje.....	46
Inbouwvoorschrift	47
Deurdraairichting veranderen	47
Bevestiging en montage	48

Bestemmingen

- Het apparaat is uitsluitend geschikt voor het koelen van levensmiddelen.
In het geval van het industriële koelen van levensmiddelen moeten de geldige wettelijke bepalingen in acht worden genomen. Het apparaat is niet bedoeld voor het bewaren en koelen van geneesmiddelen, bloedplasma, laboratoriumspreparaten of eerdere aan de Europese Richtlijn medische hulpmiddelen 2007/47/EG ten grondslag liggende stoffen en producten. Een abusievelijk gebruik van het apparaat kan schade aan de bewaarde producten of het bederf ervan veroorzaken. Bovendien is het apparaat niet geschikt voor werking in explosiegevaarlijke omgevingen.
- Het apparaat is, afhankelijk van de klimaatklasse, geschikt voor het gebruik binnengelimiteerde omgevingstemperaturen. Deze mogen niet worden onder- of overschreden! De voor uw apparaat geldende klimaatklasse is op het typeplaatje aangegeven. De betekenis:

Klimaatklasse	voor omgevingstemperaturen van
SN	+10 °C tot +32 °C
N	+16 °C tot +32 °C
ST	+16 °C tot +38 °C
T	+16 °C tot +43 °C

- Het koudemiddelcircuit is gecontroleerd op lekkages.
- Het apparaat voldoet in ingebouwde toestand aan de van toepassing zijnde veiligheidsvoorschriften en de EG-richtlijnen 2006/95/EG en 2004/108/EG (EMV).

Veiligheidsvoorschriften en waarschuwingen

Afvalverwerking/Recycling



De verpakking is samengesteld uit herbruikbare materialen.

- Golfkarton/Karton
- Gevormde delen van geschuimd polystyreen
- Folies uit polyetheen
- Spanbanden uit polypropreen

- **Verpakkingsmateriaal is geen speelgoed voor kinderen - verstikkingsgevaar door folie!**
- Breng het verpakkingsmateriaal naar een officieel inzamelpunt.

NL

Het afgedankte apparaat: bevat nog waardevolle materialen en moet gescheiden van het huishoudelijk afval worden afgevoerd naar een recyclingbedrijf.



- Maak een afgedankt apparaat onbruikbaar. Trek de stekker uit het stopcontact, snijd het netsnoer door en maak de deursluiting onbruikbaar, zodat kinderen zich niet kunnen insluiten.
- Let er op dat het koelcircuit van het afgedankte apparaat tijdens het transport niet wordt beschadigd.
- Nadere informatie over het gebruikte koudemiddel vindt u op het typeplaatje.
- De afvalverwerking/recycling van afgedankte apparaten moet vakkundig en volgens de lokaal geldende voorschriften en wetgeving plaatsvinden.

Technische veiligheid



- Om persoonlijk letsel en materiële schade te voorkomen, het apparaat alleen verpakt transporteren en met twee personen plaatsen.
- Het gebruikte koudemiddel R 600a is milieuvriendelijk, maar brandbaar.
- Leidingen van het koelcircuit niet beschadigen. Eruit spuitend koudemiddel kan oogletsel veroorzaken of ontbranden.
- Wanneer er koudemiddel vrijkomt, open vuur of ontstekingsbronnen in de nabijheid van het lekpunt verwijderen, stekker uit het stopcontact trekken en de ruimte goed ventileren.
- Neem bij beschadiging van het apparaat onmiddellijk - vóór het aansluiten - contact op met de leverancier.
- Om een veilig gebruik te waarborgen, het apparaat alleen volgens de informatie in de gebruiksaanwijzing monteren en aansluiten.
- Koppel het apparaat bij een storing los van de netspanning. Netstekker uit het stopcontact trekken (hierbij niet aan het netsnoer trekken) of zekering uitschakelen resp. uitdraaien.
- **Reparaties en ingrepen aan het apparaat alleen door de klantendienst laten uitvoeren, anders kunnen er aanzienlijke gevaren voor de gebruiker ontstaan.** Dit geldt eveneens voor het vervangen van het netsnoer.

Veiligheid tijdens het gebruik



- Bewaar geen explosieve stoffen of spuitbussen met brandbare drijfgassen, zoals butaan, propaan, pentaan enz., in het apparaat. Eventueel vrijkomende gassen kunnen door elektrische onderdelen worden ontstoken. U herkent dergelijke spuitbussen aan de opgedrukte vermelding van de inhoud of aan een vlamsymbool.
- Producten met een hoog alcoholpercentage alleen goed afgesloten en rechtop bewaren.
- Gebruik binnenin het apparaat nooit open vuur of ontstekingsbronnen.
- Geen elektrische apparaten binnenin het apparaat gebruiken (bijv. stoomreiniger, verwarmingsapparatuur).
- Plint, schuifladen, deuren enz. niet misbruiken als opstap of om op te leunen.
- Dit apparaat is niet bedoeld voor personen (ook kinderen) met fysieke, sensorische of mentale gebreken of personen,

die niet over voldoende ervaring en kennis beschikken, tenzij zij door een persoon die voor hun veiligheid verantwoordelijk is, in het gebruik van het apparaat worden geïnstrueerd of die aanvankelijk toezicht uitoefent. Kinderen mogen niet zonder toezicht achterblijven om te voorkomen dat ze met het apparaat spelen.

- Voorkom langdurig huidcontact met koude oppervlakken of de te koelen/in te vriezen levensmiddelen. Dit kan leiden tot pijn, een verdoofd gevoel en bevriezingen. Bij langdurig huidcontact beschermingsmaatregelen treffen, bijv. handschoenen dragen.
- Consumptieijs, vooral waterijsjes of ijsblokjes, niet direct na het uit het apparaat nemen en te koud consumeren. Door de lage temperaturen bestaat er "verbrandingsgevaar".
- Consumeer geen levensmiddelen die over de houdbaarheidsdatum heen zijn, u kunt hierdoor een voedselvergiftiging oplopen.

Inbouw- en ventilatievoorschriften

- Let er bij het plaatsen/inbouwen op dat de leidingen van het koelcircuit niet beschadigd worden.
- **De oppervlaktematen van de ventilatieopeningen mogen niet worden gewijzigd. Zorg altijd voor een goede aan- en afvoer van ventilatielucht!**
- Binnen de ruimte waarin uw apparaat moet worden geplaatst moet volgens de norm EN 378 per 8 g koudemiddelmassa R600a een volume van 1 m³ beschikbaar zijn, zodat er in geval van een lekkage in het koelcircuit geen ontvlambaar gas-luchtmengsel in de plaatsingsruimte van het apparaat kan ontstaan. De opgave van de hoeveelheid koudemiddel vindt u op het typeplaatje binnenin het apparaat.
- Volg de aanwijzingen uit de inbouwvoorschriften op.
- Na de inbouw: alle transportbeveiligingsonderdelen verwijderen,
- Plakband en afstandshouders* van de schappen trekken en deze op de gewenste inschuifhoogten plaatsen.
- Alle beschermfolie wegtrekken: van de sierstrips en schuifladenfronten.

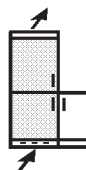

Aansluiten

Stroomsoort (wisselstroom) en spanning

op de plaatsingslocatie moeten overeenkomen met de gegevens op het typeplaatje. Deze bevindt zich op de linker binnenwand van het apparaat, afb. A.



- **Het apparaat alleen op een volgens de voorschriften geïnstalleerd randaardestopcontact aansluiten.**
- Het stopcontact moet d.m.v. een zekering van 10 A of zwaarder beveiligd zijn, buiten de achterzijde van het apparaat liggen en goed toegankelijk zijn.
- Het apparaat **niet**
 - aansluiten op spanningsomvormers,
 - in combinatie met zogenaamde energiebesparingsstekkers gebruiken - hierdoor kan de elektronica worden beschadigd,
 - samen met andere apparaten aansluiten op een verlengsnoer - gevaar voor oververhitting.
- Bij het losnemen van het netsnoer van de achterzijde van het apparaat de **kabelhouder** verwijderen - anders ontstaan er trillingsgeluiden!

Tips voor het besparen van energie

- Zorg ervoor dat de ventilatieopeningen volledig vrij blijven.
- Open de deur van het apparaat zo kort mogelijk.
- Leg de levensmiddelen gesorteerd in het apparaat. De aangegeven bewaarduur niet overschrijden.
- Alle levensmiddelen goed verpakt en afgedekt bewaren; rijpvorming wordt zo voorkomen.
- Laat warme gerechten eerst tot kamertemperatuur afkoelen, voordat u deze in het apparaat legt.
- Laat diepvriesproducten ontdooien in de koelruimte.
- Houd de deur van het apparaat bij een storing gesloten. Hierdoor wordt het koudeverlies vertraagd. De kwaliteit van de diepvriesproducten blijft zo langer bewaard.
- Wanneer het apparaat een dikke rijplaag heeft: apparaatontdooien.

In gebruik nemen en controle-elementen

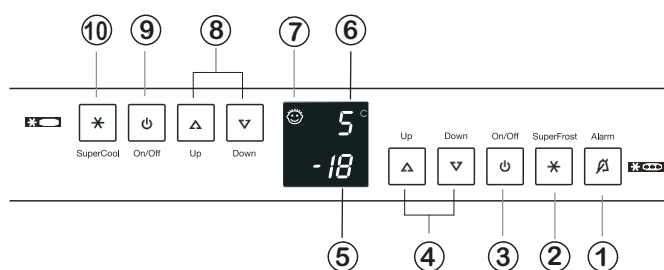

Het wordt aanbevolen het apparaat vóór het in gebruik nemen te reinigen, zie daarvoor het hoofdstuk "Reinigen".

Neem het apparaat ca. 2 uur vóór de eerste vulling met diepvriesproducten in gebruik. Plaats de diepvriesproducten pas nadat er een temperatuur van ten minste -18 °C wordt aangegeven.

In- en uitschakelen

Met de hoofd-aan/uit-toets ③ schakelt u altijd het complete apparaat in of uit, vries- en koelgedeelte.

- **Inschakelen:** aan/uit-toets ③ indrukken, zodat de temperatuurdisplays branden/knipperen.
- **Koelgedeelte met BioFresh-gedeelte:** de binnenverlichting brandt bij geopende deur.
- **Vriesgedeelte:** bij het in gebruik nemen en bij een warm apparaat worden in het display van het vriesgedeelte **strepen** weergegeven, totdat er een temperatuur onder 0 °C is bereikt.
- **Uitschakelen:** Hoofd-aan/uit-toets ③ ca. één seconde indrukken, zodat de temperatuurdisplays uit zijn.
- Wilt u alleen het **koel- /BioFresh-gedeelte uitschakelen** (vriesgedeelte blijft ingeschakeld - geschikt voor bijv. vakantietijd), dan moet u de **aan/uit-toets ⑨** indrukken, zodat de temperatuurdisplay van het **koelgedeelte ⑥** en de binnenverlichting uit zijn. De temperatuurdisplay van het **vriesgedeelte ⑤** moet branden.

Temperatuur instellen

Het apparaat is seriematig ingesteld voor normaal gebruik, voor het koelgedeelte wordt +5 °C en voor het vriesgedeelte -18 °C aanbevolen.

Temperatuur verlagen/kouder: Betreffende **Down**-insteltoets indrukken, links voor koelgedeelte: ⑧, rechts voor vriesgedeelte: ④.

Temperatuur verhogen/warmer: betreffende **Up**-insteltoets indrukken.

- Tijdens het instellen wordt de **instelwaarde knipperend** weergegeven.
- Bij de eerste keer indrukken van de temperatuur-insteltoets verschijnt in de display de op dat moment actuele **laatste instelwaarde** (= **gewenste waarde**).
- Door het vervolgens steeds kort indrukken verandert de instelwaarde in stappen van 1 °C; door het langer ingedrukt houden gaat dit doorlopend.
- Ca. 5 sec. na de laatste bediening van de toetsen schakelt de elektronica automatisch om en wordt de **werkelijke** vries- resp. koeltemperatuur (= **actuele waarde**) weergegeven.

De temperatuur is instelbaar in het

- **koelgedeelte:** van 9 °C tot 4 °C, in het
- **vriesgedeelte:** van -16 °C tot -26 °C.

Het bereiken van de laagste temperatuur is afhankelijk van de plaatsingslocatie en bij hoge omgevingstemperatuur niet in alle gevallen bereikbaar.

Aanwijzing

Wanneer de temperatuur onder de 4 °C/3°C* oet liggen:

- koeltemperatuur op 4 °C/3°C* instellen
- BioFresh-temperatuur op een waarde tussen de b4(iets kouder) en b1 (het koudst) instellen (zie hoofdstuk Temperatuur in het BioFresh-gedeelte instellen, "Extra functies").

- In het **BioFresh-gedeelte** wordt de temperatuur **automatisch** geregeld, tussen 0 en 3 °C.

Als u het hier warmer of kouder wilt hebben, bijv. voor het bewaren van vis, dan kunt u de insteltemperatuur voor het BioFresh-gedeelte veranderen. Meer informatie hierover kunt u vinden in de paragraaf "aanvullende functies".

Temperatuurdisplay

Tijdens normaal gebruik worden:

- de **gemiddelde koelruimtetemperatuur** ⑥ en
- de **warmste diepvriesproducttemperatuur** ⑤ weergegeven.

De display knippert, als u

- de temperatuurinstelling verandert of
- de temperatuur meerdere graden is opgelopen, als aanwijzing voor een koudeverlies. Bijv. bij het in het apparaat leggen van verse "warme" levensmiddelen evenals bij het uitnemen en uitsorteren van diepvriesgoed, door de instromende warme lucht kan de temperatuur korte tijd oplopen. Na het beëindigen van het in het apparaat leggen of uitsorteren regelt de elektronica de temperatuur automatisch naar de laatste instelling. Een korte verhoging van de temperatuur heeft geen invloed op de diepvriesproducten.

- Wordt er in de display een "F 0" tot "F 5" weergegeven, dan is er een storing in het apparaat opgetreden. Neem dan contact op met uw klantendienst en geef deze displaymelding door. Dit maakt een snelle en doelgerichte serviceverlening mogelijke.

Alarm - waarschuwingssignaal

Het waarschuwingssignaal helpt u bij het beschermen van de bewaarde diepvriesproducten en het besparen van energie.

- **Het waarschuwingssignaal stopt** na het indrukken van de alarm-uit-toets ①,
- automatisch, als de toereikende koude bewaartemperatuur weer is bereikt.

Temperatuuralarm (voor vriesgedeelte)

- Dit signaal hoort u altijd als de diepvriestemperatuur niet koud genoeg is (afhankelijk van de temperatuurinstelling).
- Tegelijkertijd **knippert de temperatuurdisplay**.

De oorzaak hiervan kan zijn

- het in het apparaat leggen van warme verse levensmiddelen,
- het uitsorteren en uitnemen van diepvriesproducten, waarbij teveel warme ruimtelucht ingestroomd is.

De temperatuurdisplay **knippert** totdat de alarmsituatie is beëindigd. Daarna schakelt deze om van knippen naar het doorlopend branden. Daarmee is het waarschuwingssignaal weer **klaar voor gebruik**.

SuperCool

Met SuperCool schakelt u het koelgedeelte naar het hoogste koelvermogen.

Dit wordt vooral aanbevolen als u **grote** hoeveelheden levensmiddelen, dranken, vers bereid gebak of gerechten zo snel mogelijk wilt laten afkoelen.

- **Inschakelen:** SuperCool-toets ⑩ kort indrukken, zodat het lampje in de toets gaat branden.

De koeltemperatuur zakt naar de koudste waarde.

Opmerking: "SuperCool" geeft een iets hoger energieverbruik. Echter, na 6-12 uur schakelt de elektronica **automatisch** terug naar het energiesparende normale gebruik.

Indien nodig kunt u "SuperCool" ook eerder uitschakelen.

- **Uitschakelen:** opnieuw kort indrukken, zodat het lampje in de toets weer uit is.

Netstoring-/ "FrostControl"-displaymelding

Verschijnt de displaymelding "nA", dan betekent dit dat:

De vriestemperatuur **is** door een netstoring of een stroomonderbreking gedurende de laatste uren of dagen te **hoog** (te warm) geweest.

- Als u tijdens de nA-displaymelding de alarm-uit-



toets ① indrukt, dan verschijnt in de display de **hoogste (warmste)** temperatuur, die is opgetreden tijdens de netstoring.

Afhankelijk van de opwarming of zelfs ontdooiing moet de kwaliteit van de levensmiddelen worden gecontroleerd en over het verdere gebruik worden beslist!

- Deze "warmste temperatuur" wordt ca. één minuut lang weergegeven. Daarna geeft de elektronica weer de werkelijk aanwezige vriestemperatuur aan. Door het herhaald drukken op de alarm-uit-toets wordt de "warmste temperatuur"-weergave voortijdig gewist.

Na beëindiging van de stroomonderbreking werkt het apparaat verder met de laatste temperatuurinstelling.

Aanvullende functies

Via de instelmodus kunt u de **kinderbeveiliging** gebruiken, de **lichtsterkte van de display*** veranderen en de **temperatuur** in het **BioFresh-gedeelte** iets kouder of warmer instellen.

NL

Instelmodus activeren:

- SuperFrost-toets ca. 5 sec indrukken - de SuperFrost-toets knippert - het display toont **c** voor kinderbeveiliging.

Opmerking: de betreffende te veranderen waarde knippert.

- Door het indrukken van de up/down-toets de gewenste functie kiezen;

c = kinderbeveiliging,

h = lichtsterkte of

b = BioFresh-temperatuur.

- Vervolgens door kort indrukken van de SuperFrost-toets de functie kiezen/bevestigen:

- Bij **c = kinderbeveiliging** door indrukken van de up/down-toets **c1** = kinderbeveiliging **aan** of **c0** = kinderbeveiliging **uit** kiezen en met de SuperFrost-toets bevestigen.

Brandt symbool ⑦ dan is de kinderbeveiliging actief.

- Bij **h = lichtsterkte** door indrukken van de up/down-toets **h1** = **minimale** tot **h5** = **maximale** lichtsterkte kiezen en met de SuperFrost-toets bevestigen.



- Bij **b = BioFresh-temperatuur** door indrukken van de up/down-toets tussen **b1** = **koudste** tot **b9** = **warmste** niveau-waarde kiezen en met de SuperFrost-toets bevestigen. De veranderde BioFresh-temperatuur zal zich langzaam instellen op de nieuwe waarde.



Opmerking: **b5** = fabrieksinstelling. Bij het veranderen richting kouder, **b4** tot **b1**, kunnen temperaturen onder het vriespunt worden bereikt en kunnen de levensmiddelen in het BioFresh-deel licht bevroren.

Instelmodus verlaten:

- Door het indrukken van de aan/uit-toets kunt u de instelmodus beëindigen; na 2 min. schakelt de elektronica automatisch om.
- Het normale regelbedrijf is weer actief.

Koelgedeelte

Indelen van de levensmiddelen

In het bovenste voorgedeelte en in de deur is het het warmst.

Aanwijzingen voor het koelen

- Levensmiddelen zodanig bewaren, dat de lucht goed kan circuleren, dus niet te dicht op elkaar stapelen. Ventilatieluchtspleten* in de achterwand **niet** afdekken - dit is belangrijk voor de koelprestatie!
- Levensmiddelen die makkelijk reuk of smaak geven of aannemen, evenals vloeistoffen, altijd in gesloten bakken of afgedekt bewaren.

Uitrusting veranderen

- Het **conservenopbergvak*** kunt u verzetten en alle deuropbergvakken zijn uitneembaar voor het reinigen: Opbergvakken omhoogschuiven, naar voren uitnemen en in omgekeerde volgorde weer plaatsen.

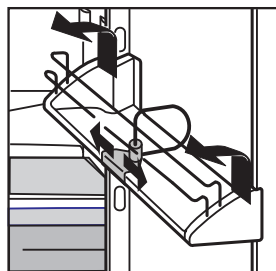

- Door verschuiven van de **flessenhouder en conservenhouder** kunt u ervoor zorgen dat flessen niet omvallen bij het openen van de deur daarbij altijd het dragend kunststofdeel vastpakken!
Voor het reinigen kan de houder worden verwijderd: de voorste rand van de houder naar voren trekken en uit de vergrendeling trekken.

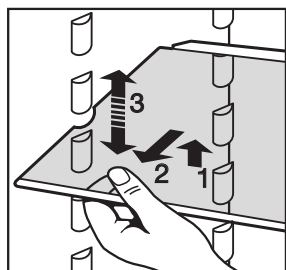

- De **schappen/glasplaten*** kunt u afhankelijk van de hoogte van de te koelen producten verzetten:
 - Glasplaat optillen, uitsparing over de dragers trekken en hoger of lager weer inschuiven.
 - De glasplaten* zijn tegen onbedoeld uittrekken beveiligd door uittrekstops.
 - De korte* glasplaat bovenin, altijd voor de ventilator, onder het vriesvak* schuiven.

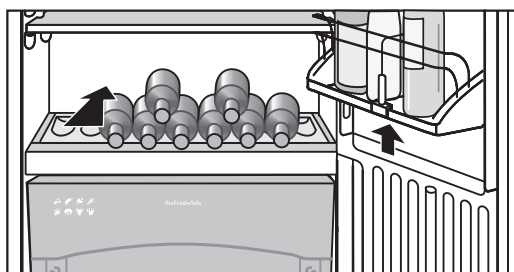

- In de vloer van het koelgedeelte kunt u naar keuze het geïntegreerde **flessenrek** voor extra dranken of de **glasplaat** als extra schap gebruiken.
 - Als u het flessenrek gebruikt, dan kunt u ruimte besparen door de glasplaat onder het flessenrek te bewaren. Als de flessen aan de voorzijde buiten het geïntegreerde flessenrek uitsteken dan moet u het onderste opbergvak in de deur één positie hoger plaatsen!
De flessen steeds zo neerleggen, dat deflesbodems richting achter wand wijzen.
 - Gebruik het voorste gedeelte van de vloer van het koelgedeelte alleen voor het **tijdelijk plaatsen** van koelproducten, bijv. als u de kast herinricht of de inhoud uitsorteert. Dit vergemakkelijkt het gebruik. Laat de koelproducten daar echter **niet** staan, omdat het anders bij het sluiten van de deur naar achter kan worden geschoven of kan omvallen.

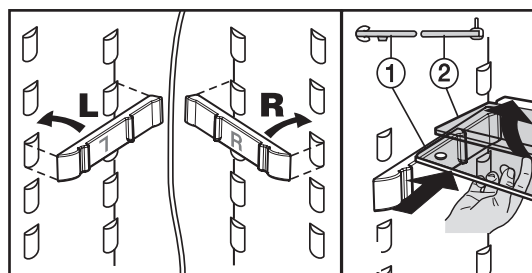

- Het plaatsen van hoge bakken of vaatwerk is mogelijk door de **halve glasplaten**: Meegeleverde schapdragers, op de gewenste hoogte rechts en links op de draagnoppen vastklikken, let daarbij op rechter (R) en linker (L) deel! De glasplaten ① / ② inschuiven. De glasplaat ② met aanslagrand moet achteraan liggen!

BioFresh-gedeelte

Het BioFresh-gedeelte maakt voor verschillende **verse levensmiddelen** een tot wel driemaal zo lange bewaartijd mogelijk bij gelijkblijvende kwaliteit, in vergelijking tot het gebruikelijke koelen. Smaak, versheid, genots- en voedingswaarde (vitaminegehalte, C- en B-groepen) blijven in hoge mate behouden. De automatisch geregelde bewaar temperatuur constant net boven 0 °C en de zich instellende luchtvochtigheid, maakt optimale bewaarcondities mogelijk voor de verschillende levensmiddelen.

De bovenste schuiflade,

afb. A, is geschikt voor het bewaren van **droge of verpakte** levensmiddelen (bijv. melkproducten, vlees, vis, worst). Hier ontstaat een relatief **droog** opslagklimaat.

De verstelbare schuiflade,

afb. A is bij "vocht"-instelling geschikt voor het bewaren van sla, groente en fruit. Bij goed gevulde schuiflade ontstaat er een dauwvers klimaat, met een luchtvochtigheid tot max. 90%. Afhankelijk van de behoefte kunt u dit vak **naar keuze** gebruiken met droog of vochtig klimaat.

Vochtigheid instellen, afb. A2:

- "**droog**": klein vochtigheidssymbool - schuifdeel naar links schuiven. Hier levensmiddelen leggen die geschikt zijn voor het droog bewaren.
- "**vochtig**": hoge relatieve luchtvochtigheid van max. 90%, groot vochtigheidssymbool - schuifdeel geheel naar rechts schuiven. Geschikt voor onverpakt te bewaren levensmiddelen met een hoge eigen vochtigheid, bijv. bladsla.

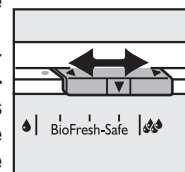

Opmerkingen

- De luchtvochtigheid in het vak is afhankelijk van het vochtgehalte van de hierin gelegde koelproducten en van het aantal keren dat de deur wordt geopend.
- Let bij het kopen op de "versheid" van de levensmiddelen. De versheid en de kwaliteit zijn bepalend voor de bewaarduur.
- Onverpakte dierlijke en plantaardige levensmiddelen gescheiden bewaren, sorteren en in de schuifladen rangschikken. Als deze uit ruimtebehoefte samen moeten worden bewaard, bewaar deze dan verpakt! Verschillende vleessoorten niet direct met elkaar in aanraking brengen, altijd door verpakking scheiden; een voortijdig bederven door het overdragen van ziektekiemen wordt zo voorkomen.
- Let er op dateiwitrijke levensmiddelen sneller bederven. D.w.z. schaal- en weekdieren bederven sneller dan vis, vis sneller dan vlees.
- Levensmiddelen enige tijd voor het consumeren uit de vakken halen. Pas bij kamertemperatuur ontplooiën aroma en smaak zich, de genotswaarde wordt daardoor verhoogd.

- **Niet** in BioFresh-gedeelte horen: koudegevoelige groenten zoals komkommers, paprika's, aubergines, avocado's, halfrijpe tomaten, bonen, zucchini en alle koudegevoelige zuidvruchten.

Wenken voor het bewaren

van bepaalde levensmiddelen in het BioFresh-gedeelte:



Bij drooge instelling:

Boter	tot	90 dagen
Kaas, zacht	tot	20 dagen
Melk, vers	tot	12 dagen
Worst, beleg	tot	9 dagen
Vis	tot	4 dagen
Schaaldieren	tot	3 dagen
Gevogelte	tot	6 dagen
Varkensvlees		
in grote porties	tot	7 dagen
klein gesneden	tot	5 dagen
Rundvlees	tot	7 dagen
Wild	tot	7 dagen



Bij vochtige instelling:

Groente en sla

Artisjokken	tot	14 dagen
Asperges	tot	18 dagen
Bieslook	tot	13 dagen
Bleekselderij	tot	28 dagen
Bloemkool	tot	21 dagen
Boerenkool	tot	14 dagen
Broccoli	tot	13 dagen
Erwten	tot	14 dagen
Ijsbergsla, andijvie, veldsla	tot	20 dagen
Keukenkruiden	tot	13 dagen
Knoflook	tot	160 dagen
Koolraap	tot	55 dagen
Paddestoelen	tot	7 dagen
Prei	tot	29 dagen
Radicchio	tot	21 dagen
Radijsjes	tot	10 dagen
Savooiekool	tot	20 dagen
Sla (krop)	tot	13 dagen
Spruitjes	tot	20 dagen
Spinazie	tot	13 dagen
Witlof	tot	27 dagen
Wortels	tot	80 dagen

Fruit

Aardbeien	tot	7 dagen
Abrikozen	tot	13 dagen
Appels	tot	80 dagen
Rode bessen	tot	7 dagen
Bosbessen	tot	9 dagen
Bramen	tot	3 dagen
Dadels (vers)	tot	180 dagen
Druiven	tot	29 dagen
Frambozen	tot	3 dagen
Kersen	tot	14 dagen
Kiwi	tot	80 dagen
Kruisbessen	tot	13 dagen
Peren	tot	55 dagen
Perziken	tot	13 dagen
Pruimen	tot	20 dagen
Rabarber	tot	13 dagen
Vijgen (vers)	tot	7 dagen

Vriesgedeelte

SuperFrost

De **verse** levensmiddelen moeten zo snel mogelijk tot in de kern worden diepgevroren en al bewaarde bevroren producten worden voorzien van een "koudereserve". Dit is mogelijk met de SuperFrost-voorziening. Hierdoor blijven de voedingswaarde, het uiterlijk en de smaak van de ingevroren levensmiddelen het best behouden.

- U kunt maximaal het aantal kg verse levensmiddelen binnen 24 uur invriezen, dat is aangegeven op het typeplaatje bij "invriescapaciteit" ... kg/24h", afb. **A3**, Pos. ④. De maximale hoeveelheid diepvriesproducten verschilt afhankelijk van het model en de klimaatklasse.

Invriezen met SuperFrost

- Kort op de SuperFrost-toets ② drukken, zodat de LED in de toets gaat branden. De invriestemperatuur daalt, het apparaat werkt met de grootste mogelijke koudecapaciteit.
- Bij een kleine in te vriezen hoeveelheid ca. 6 uur wachten/voorvriezen. Dat is normaal gesproken voldoende. Bij de **maximale** hoeveelheid, zie typeplaatje bij invriescapaciteit, ca. 24 uur wachten.
- Daarna de verse levensmiddelen plaatsen, bij voorkeur in de bovenste vakken.
- SuperFrost schakelt zichzelf **automatisch uit**. Naar behoefte, afhankelijk van de geplaatste hoeveelheid, op z'n vroegst na 30 en op z'n laatst na 60 uur. Het invriesproces is beëindigd - de **SuperFrost-LED is uit** - het apparaat werkt weer in het energiebesparende normale bedrijf.

NL

Opmerking: SuperFrost moet u **niet** inschakelen:

- bij het plaatsen van al bevroren diepvriesproducten,
- bij het invriezen van niet meer dan ca. 2 kg verse levensmiddelen per dag.

Aanwijzingen voor het invriezen en het bewaren

- **Geschikt voor het invriezen zijn:** vlees, wild, gevogelte, verse vis, groente, fruit, zuivelproducten, brood, bakwaren, kant-en-klare gerechten.
Niet geschikt zijn: kropsla, radijsjes, wijndruiven, hele appels en bessen, vet vlees.
- **Geschikt als verpakkingsmateriaal zijn** in de handel verkrijgbare diepvrieszakken, herbruikbare bakken van kunststof, metaal en aluminium.
- Vers in te vriezen levensmiddelen niet in contact laten komen met al bevroren levensmiddelen. De verpakkingen altijd droog in het apparaat plaatsen, zodat ze niet aan elkaar vastvriezen.
- Op de verpakkingen steeds de datum en de inhoud schrijven en de aanbevolen bewaarduur van de bevroren producten niet overschrijden, zo wordt kwaliteitsverlies voorkomen.
- Levensmiddelen die u zelf invriest steeds per portie voor de omvang van uw huishouding verpakken. Om ze snel tot op de kern te laten bevroren moet u de volgende hoeveelheden per verpakking niet overschrijden:
 - fruit, groente tot 1 kg,
 - vlees tot 2,5 kg.
- **Groenten** na het wassen en het in porties verdelen blancheren (2-3 minuten in kokend water dompelen, daarna eruit halen en snel in koud water laten afkoelen. Als u met een stomer of magnetron blancheert, volg dan de betreffende aanwijzingen op).
- Verse levensmiddelen en geblancheerde groenten vóór het invriezen niet zouten of kruiden. Andere gerechten slechts licht zouten en kruiden. De smaakintensiteit van verschillende kruiden verandert.
- Flessen en dozen met koolzuurhoudende dranken niet laten bevroren. Ze kunnen anders uit elkaar spatten. Bij het snel afkoelen van dranken de flessen binnen één uur weer uit het vriesgedeelte halen!
- **Het bewaren:** De individuele schuifladen en de schappen kunnen worden beladen met **max. 25 kg** diepvriesproducten.

- Gelijksortige diepvriesproducten altijd samen bewaren, daarmee wordt een onnodig lang openen van de deur vermeden en wordt energie bespaard.
- De aangegeven bewaarduur niet overschrijden.
- **Pak voor het ontdooien** steeds de hoeveelheid die u direct nodig heeft. Ontdooide levensmiddelen zo snel mogelijk verwerken tot een kant-en-klaar gerecht. Diepvriesproducten kunt u ontdooien:
 - in de oven/heteluchtoven
 - in de magnetron
 - bij kamertemperatuur
 - in de koelkast; de door de diepvriesgoed afgegeven koude wordt gebruikt voor het koelen van de andere levensmiddelen.

De koudeaccu's*

verhinderen bij stroomuitval een te snel oplopende temperatuur - de kwaliteit van de levensmiddelen blijft beter behouden.

De koudeaccu's in het plafond van het vriesgedeelte laten bevroren en daar bewaren.

● **Koudeaccu's plaatsen:** Debovenste schuiflade verwijderen. Koudeaccu boven achterin het plafond van de vriesruimte schuiven en aan de voorzijde vastklikken.

● **Koudeaccu's verwijderen:**

Debovenste schuiflade verwijderen. De koudeaccu aan de zijkant vastpakken en naar beneden eruit drukken.

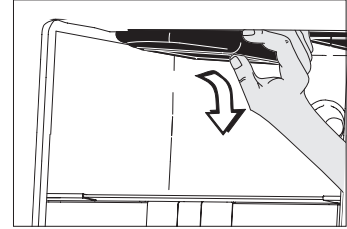
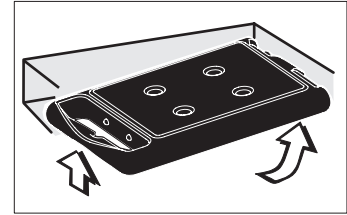

Het Info-System*

Kant-en-klaare maaltijden		Worst
Roomijs		Brood
Vis		Paddenstoelen/ champignons
Varkensvlees		Wild
Groenten		Gevogelte
Fruit		Rund/kalf

De ingevroren levensmiddelen moeten binnen de aangegeven bewaartijden worden verbruikt.

De getallen tussen de symbolen geven de bewaarduur in maanden aan voor meerdere soorten diepvriesproducten.

De aangegeven bewaartijden zijn richtwaarden voor vers in te vriezen levensmiddelen. Of de onderste of bovenste waarde geldig is, hangt af van de kwaliteit van de levensmiddelen en de voorbehandeling vóór het invriezen. Voor vettere levensmiddelen gelden steeds de onderste waarden.

VarioSpace*

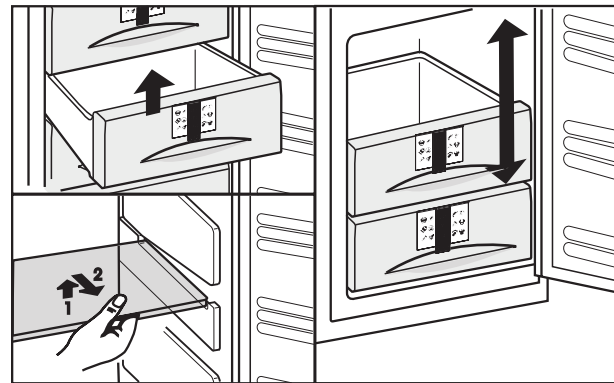

- Door het verwijderen van een schuiflade en de schap krijgt u meer dan 2 schuiflade-hoogten **plaats voor groot diepvriesgoed**. Zo kunnen bijv. gevogelte, vlees en grote stukken wild ongedeeld worden ingevroren en "aan één stuk" verder worden bereid. Hoog bakgoed en ijsverpakkingen kunnen zo opgeslagen worden.
- **Schuiflade verwijderen door deze tot aan de aanslag eruit te trekken en aan de voorzijde op te tillen.**
- **Schappen verwijderen door deze aan de voorzijde op te tillen en eruit te trekken.**
- Voor het terugplaatsen: In omgekeerde volgorde te werk gaan; schap eenvoudig tot aan de aanslag inschuiven.

Ontdooien, reinigen

Ontdooien

De koelruimte ontdooit automatisch. Het dooiwater verdampst door de warmte van de compressor.

- Let er op, dat het dooiwater steeds ongehinderd door de afvoeropening achter de groenteladen op de achterwand weg kan stromen

In de vriesruimte

vormt zich na langere gebruiksduur een rijp- resp. ijslaag, afhankelijk van het aantal keren dat de deur wordt geopend en de ingelegde "warme" levensmiddelen. Dit is heel normaal.

Een dikkere ijslaag verhoogt echter het energieverbruik. Daarom moet u het apparaat regelmatig ontdooien:

- Eén dag vóór het ontdooien "SuperFrost" inschakelen, de diepvriesproducten krijgt daardoor een "koudereserve".
 - Ontdooien: Netstekker uit het stopcontact trekken of aan/uit-toets vriesgedeelte indrukken, zodat de temperatuurdisplay uit gaat. Als de display niet uit gaat, dan is de kinderbeveiliging actief.
 - De diepvriesproducten evt. in de schuiflade met koudeaccu's er boven op, in krantenpapier of een deken wikkelen en op een koele plaats bewaren.
 - Voor het versnellen van het ontdooiproces een emmer met heet, niet kokend water op een schap in het koelvak plaatsen.
- Gebruik voor het ontdooien geen elektrische verwarmingsapparaten of stoomreinigers, ontdooisprays, open vuur of metalen voorwerpen voor het verwijderen van ijs. Gevaar op letsels en beschadigingen!**
- De deur van het apparaat tijdens het ontdooien open laten. Het dooiwater in de verdiepte bodem met een spons of doek opnemen. Daarna het apparaat reinigen en droog maken.

Reinigen

- **Vóór het reinigen het apparaat altijd uit zetten. De netstekker uit het stopcontact trekken of de zekeringen verwijderen resp. uitschakelen.** 
- De binnenruimte en uitrustingsdelen met de hand reinigen met lauw water en wat afwasmiddel. Geen stoomreinigers gebruiken - gevaar op letsels en schade!
- Aanbevolen worden zachte poetsdoeken en een allesreiniger met een neutrale pH-waarde.
- Gebruik geen schurende/krassende sponzen, geen geconcentreerde reinigingsmiddelen en in geen geval zand-, chloride- of zuurhoudende reinigingsmiddelen resp. chemische oplosmiddelen.
- Let er op dat er geen reinigingswater in het afvoergootje, het ventilatierooster of elektrische onderdelen dringt. Apparaat droog maken.
- Het typeplaatje aan de binnenzijde van het apparaat niet beschadigen of verwijderen - het is belangrijk voor de klantendienst.
- Schappen, glasplaten en andere uitrustingsdelen met de hand reinigen.
- De schappen volgens de afbeelding verwijderen: 
- Glasplaat optillen, de uitsparing over de dragers trekken, naar de zijkant laten zakken en schuin uitnemen.
- Schuif de schappen altijd met de aanslagrand aan de achterzijde en boven gericht terug, omdat de levensmiddelen anders aan de achterwand vast kunnen vriezen.
- Als u het **bovenste** deurvak (boter- en kaasvak) eruit wilt nemen, dan deze altijd samen met het deksel* eruit tillen! Daarna één zijdeel van de schap voorzichtig naar buiten drukken, tot de scharnierpen van het deksel vrij komt en het deksel naar de zijkant toe kan worden verwijderd. 

- Schappen en deurvakken kunnen voor het reinigen uit elkaar worden gehaald - strips en zijdelen van de glasplaten lostrekken.
 - Beschermfolie van alle sierstrips verwijderen, afb.
 - De **BioFresh-schuifladen** ① voor het reinigen er geheel uit trekken en optillen (afb. L).
- Let op: om beschadigingen te voorkomen moeten de uitgetrokken schuifrails ③ direct weer worden ingeschoven.**
- Vóór het weer terugplaatsen, schuifladen op de uitgetrokken rails zetten en eenvoudig weer inschuiven (afb. M).

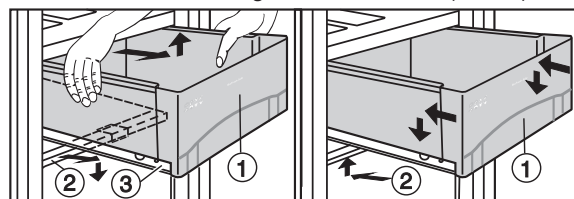

Afb. L

Afb. M

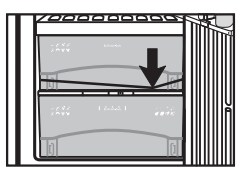
- De **schuifladedeksel** met vochtigheidsregeling ② bij uitgenomen schuiflade voorzichtig naar voren trekken en neerwaarts verwijderen. Bij het weer terugplaatsen in omgekeerde volgorde te werk gaan, de scharnierpen van de deksel in de houders schuiven en vastklikken. 
- Reinig de **afvoeropening** in de achterwand, achter het 2e BioFresh-vak wat vaker, zie pijl in afb.. Eventueel met een dun hulpmiddel, bijv. een wattenstaafje of iets dergelijks reinigen.
- Het apparaat daarna weer aansluiten/inschakelen.

Als het apparaat **langere tijd buiten werking** gesteld moet worden, maak dan het apparaat leeg, trek de netstekker uit het stopcontact en reinig het apparaat zoals beschreven en laat de deur van het apparaat open staan om geurvorming te voorkomen.

* afhankelijk van model en uitvoering

Storingen - problemen?

Uw apparaat is zo geconstrueerd en gefabriceerd, dat de een storingsvrije werking en een lange levensduur gewaarborgd zijn. Treedt er desondanks tijdens het gebruik toch een storing op, controleert u dan of de storing niet wordt veroorzaakt door een bedieningsfout. In dat geval worden de gemaakte kosten u ook tijdens de garantieperiode in rekening gebracht. De volgende storingen kunt u door controle van de mogelijke oorzaken zelf verhelpen:

Storing - mogelijke oorzaak en oplossing Apparaat werkt niet, het display is uit

- Is het apparaat op de juiste wijze ingeschakeld?
- Zit de stekker goed in het stopcontact?
- Is de (groeps-)zekering van het stopcontact in orde?

Binnenverlichting brandt niet

- Is het koelgedeelte ingeschakeld?
- Is de deur langer dan 15 min. open geweest?
- De gloeilamp is defect.

Netspanning



Let op! om persoonlijk letsel en materiële schade te voorkomen, reparaties en het vervangen van de LED-binnenverlichting alleen door de klantendienst laten uitvoeren.



**Voorzichtig - laserstraling klasse 1M. Als de afdek-
kap geopend is, dan de verlichting niet direct met
optische instrumenten bekijken.**

Geluiden zijn te hard

- Staat het apparaat op een stevige ondergrond, worden meubels/voorwerpen naast het apparaat door het werkende koelcompressor aan het trillen gebracht?
Evt. flessen en ander vaatwerk van elkaar halen.
- Normaal zijn: **stromingsgeluiden**, borrelende of kabbelende geluiden, deze zijn afkomstig van het koudemiddel dat door het koelcircuit stroomt.
Een zacht **klikken**, dit ontstaat telkens wanneer de koelcompressor (de motor) automatisch in- of uitschakelt.
Het brommen van de motor. Het brommen van de motor wordt korte tijd iets luider als het de compressor wordt ingeschakeld. Bij ingeschakelde SuperFrost, vers geplaatste levensmiddelen of nadat de deur langere tijd open heeft gestaan, wordt het koelvermogen automatisch hoger. Er ontstaat een diepe bromtoon door **stromingsgeluiden van de lucht** door de ventilator.

Alarm klinkt, de temperatuur is niet laag genoeg

- Zijn er te grote hoeveelheden verse levensmiddelen ingelegd **zonder** het inschakelen van SuperFrost? (zie paragraaf "SuperFrost")
- Sluit de deur van het apparaat goed?
- Is de ventilatie voldoende?
Evt. ventilatieroosters vrijmaken.
- Is de omgevingstemperatuur te hoog? (zie paragraaf "Bestemmingen")
- Is het apparaat te vaak of te lang geopend geweest?
- Wacht eventueel om te zien of de vereiste temperatuur zich niet vanzelf herstelt.

nR verschijnt in het display

- Er is een netuitval/een stroomonderbreking opgetreden, te werk gaan volgens paragraaf "Netstoring-/FrostControl - displaymelding".

De compressor draait lang

- Dat is bij energiebesparende modellen vanuit het oogpunt van hun werking in orde. De toerentalgerregelde* compressor schakelt bij geringe koudebehoefte terug naar een lager toerental. Ondanks dat hierdoor de draaitijd wordt verhoogd, tot nagenoeg duurloop, wordt er toch energie bespaard.

Klantendienst en typeplaatje



Als geen van de eerder genoemde oorzaken aanwezig is en u de storing niet zelf kunt oplossen of als er in de temperatuursdisplay een "F0" tot "F5" verschijnt, dan betekent dit dat: er is een storing aanwezig. Wendt u zich in dit geval tot uw dichtstbijzijnde klantendienst (zie lijst in bijlage). Geef deze **displaymelding** door, evenals

typeaanduiding van het apparaat ①

Index/servicenummer ②,

Serienummer ③

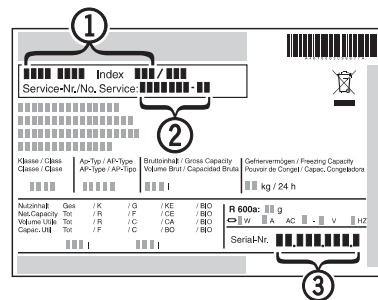

van het typeplaatje. Dit maakt snelle en doelgerichte service mogelijk. Het typeplaatje bevindt zich aan de binnen in het apparaat links. Laat het apparaat gesloten totdat de klantendienst bij u aanwezig is, om verder koudeverlies te voorkomen.

Inbouwvoorschrift

Bewaar de inbouwvoorschriften zorgvuldig en geef deze eventueel door aan de volgende eigenaar.

De gebruiksaanwijzing is geldig voor meerdere modellen; afwijkingen zijn dus mogelijk.

Voor het inbouwen heeft u het volgende aanvullende gereedschap nodig: Schroevendraaier Torx®15, 20, 25, 30, schaar, accuschroevendraaier

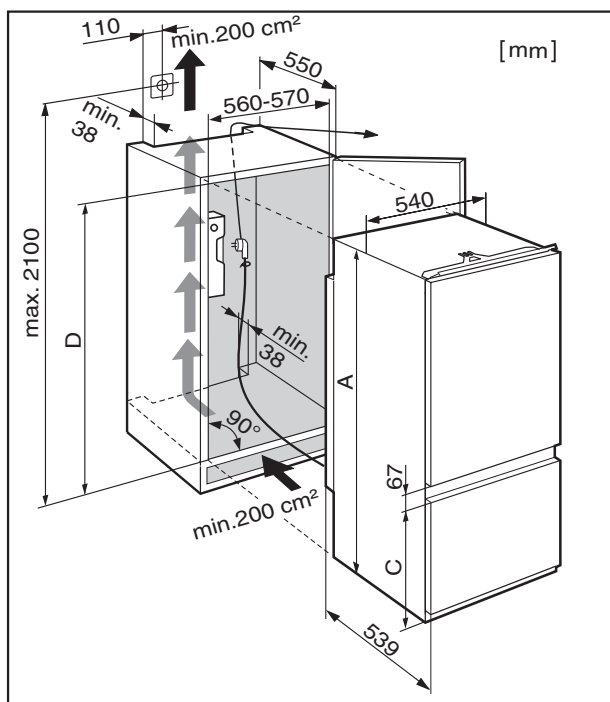

Inbouwvoorschriften en maten

- Inbouwmaten controleren:

	A	C	D
ICBS 31	1769,5	523	1772-1788

- Keukenmeubel en eventueel kastdeuren met waterpas en winkelhaak stellen. Indien nodig door ondervullen stellen. De tussenvloer en zijwanden van het keukenmeubel moeten haaks op elkaar staan.
- Het koel-/vriesapparaat inbouwen in stabiele keukenmeubels.
- De oppervlaktemaat voor de ventilatieopeningen beslist aanhouden:
 - De diepte van de ventilatieschacht aan de achterzijde van het keukenmeubel moet ten minste 38 mm zijn.
 - Als oppervlaktemaat voor de ventilatieopeningen in de keukenplint en bovenin de keukenmeubelombouw is min. 200 cm² noodzakelijk. Principeel geldt: hoe groter de oppervlaktemaat van de ventilatieopeningen, hoe zuiniger het apparaat werkt.

Vóór aanvang van de montage:

- Netsnoerhouder van de achterkant verwijderen.

- Netsnoer met behulp van een touw doorvoeren.

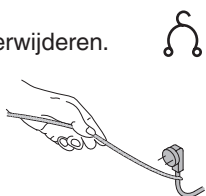

Deurdraairichting veranderen

Als dat nodig is kunt u de deurscharnieren verzetten, indien dit niet nodig is kunt u de handleiding verder volgen die gegeven worden na **Bevestiging in de keukenkast**

- Voor het vereenvoudigen van de montage het apparaat 3/4 in de inbouw nis schuiven
- Afdekdelen ①, ② ③ ④ en ⑤ verwijderen.

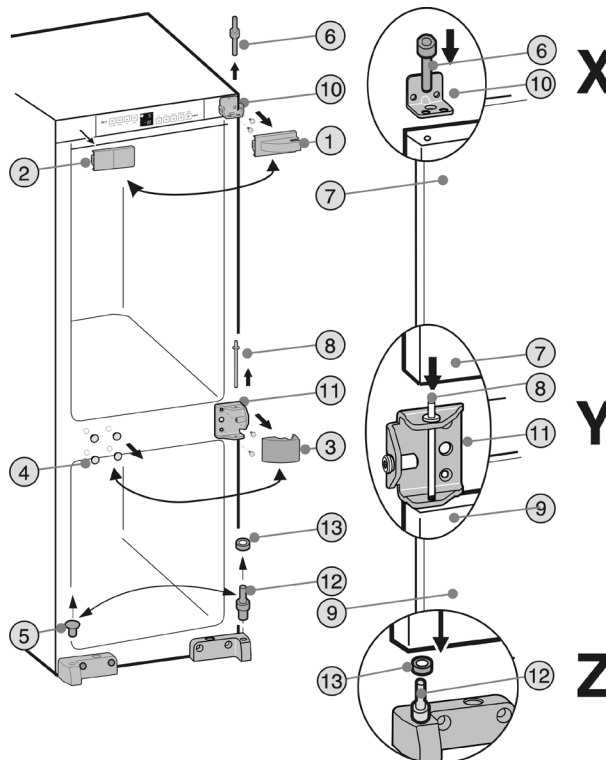

- Bovenste scharnieren ⑥ uit de deur van het koelgedeelte ⑦ schroeven. **Let op:** Zet de deur van het koelgedeelte vast zodat deze er niet uitvalt.
- Deur van koelgedeelte ⑦ licht naar voren laten kantelen en naar boven toe eruit tillen.
- Lagerbout midden ⑧ verwijderen. **Let op:** Zet de deur van het vriesgedeelte vast zodat deze er niet uitvalt
- Deur van vriesgedeelte ⑨ eruit tillen
- Bovenste scharnierblok ⑩ en middelste ⑪ losschroeven en op de tegenoverliggende zijde weer vastschroeven met dezelfde schroeven.
- Onderste scharnieren ⑫ met onderlegging ⑬ overzetten.
- Deur van vriesgedeelte ⑨ weer monteren:
 - aan de onderzijde op scharnieren ⑫ en onderlegging ⑬ plaatsen, **detail Z**. De middelste scharnieren ⑧ door het middelste scharnierblok ⑪ in de deurlagering steken, **detail Y**
 - Deur van koelgedeelte ⑦ weer monteren:
 - in het midden op de scharnieren ⑧ plaatsen, **detail Y**.
 - De bovenste scharnieren ⑥ door het **buitenste** gat in het scharnierblok ⑩ in het deurlager van de deur van het koelgedeelte ⑦ steken en vastschroeven, **detail X**
- Afdekdelen weer op de tegenovergestelde zijde 180° gedraaid aanbrengen

⚠ WAARSCHUWING

Gevaar voor verwonding door naar voren kiepende deur!

Wanneer de lageronderdelen niet goed zijn vastgeschroefd, kan de deur naar voren kiepen. Bovendien sluit de deur evt. niet, zodat het apparaat niet goed koelt.

- Delagerbussen/lagerbouten met **min. 4 Nm** goed vastschroeven.
- Alle schroeven controleren en evt. aandraaien.

* afhankelijk van model en uitvoering

47

Bevestigingsdelen en hun toepassing op het apparaat staan in het overzicht

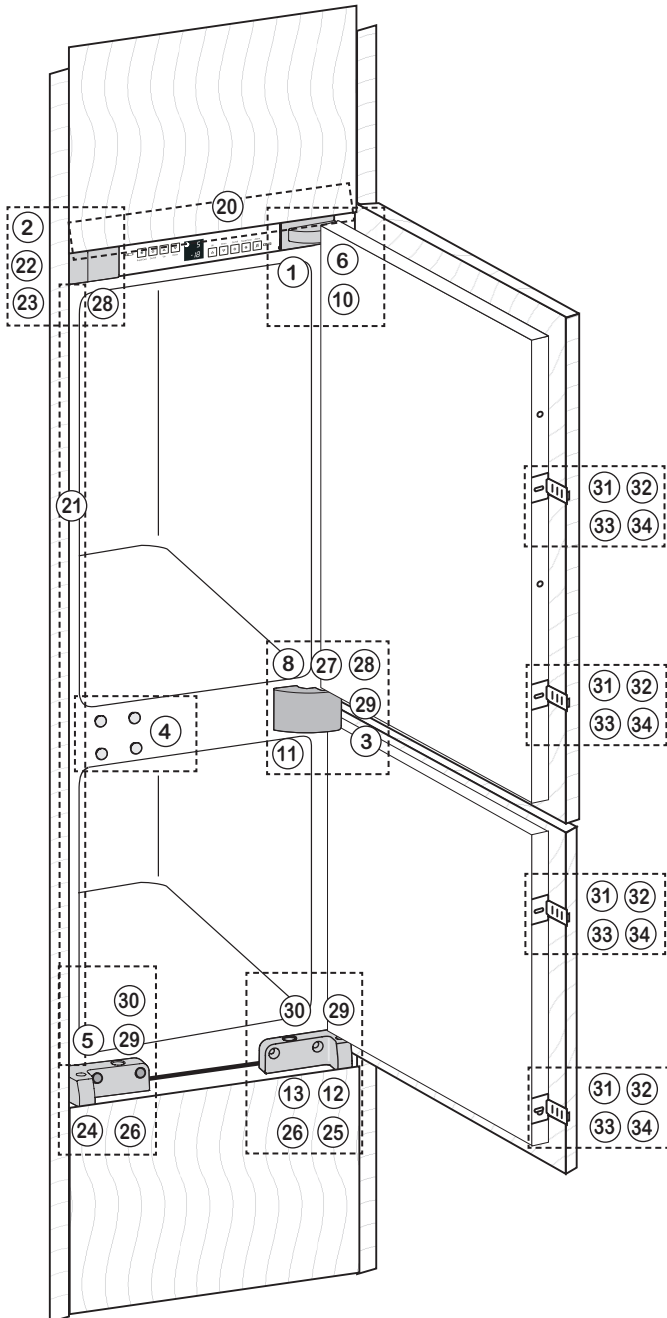

20		22	
1x		1x	
21		23	
		28	
		31	
		32	
		33	
		34	
1x		4x	
29		30	
3x		5	
		2x	
		1x	

Bevestiging in de keukenkast

- Alle bevestigingsdelen* zijn meegeleverd met het apparaat.
- Apparaat 3/4 in het keukenmeubel schuiven

- Afdichtstrip 20 aan de handgreepzijde vlak met de zijwand van het apparaat monteren: in de penopname schuiven en vasthaken in de sleufgaten

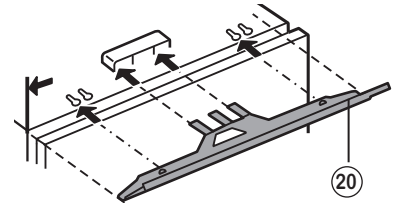

- Afdekstrip 21 aan de handgreepzijde, vlak met het front op de apparaatzijwand plakken: Beschermfolie eraf trekken en afdichtstrip opplakken. indien nodig afdichtstrip aan de onderzijde afkorten op nishoogte. De afdichtstrip precies onder het bevestigingshoekstuk 22 plakken.

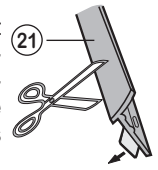

- Afdekkap 2 verwijderen
- Bij de eerste montage: Afdekkap 3 van het middelste scharnierblok 1 verwijderen

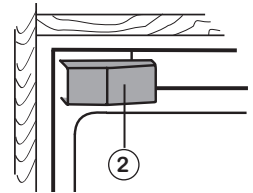

- Bevestigingshoekstuk 22 met schroeven 23 vastschroeven
- Apparaat in de inbouw nis schuiven. Let op het netsnoer!

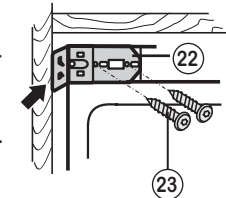

- Apparaat in de diepte stellen:
 - De voorkant van de scharnierblokken 24 en 25 en het bevestigingshoekstuk 22 vlak met de voorkant van de vloer van het meubel en de zijwand van het keukenmeubel uitlijnen.

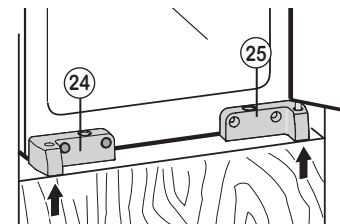

- Apparaat in hoogte stellen: via de stelbouten 26 in de scharnierblokken 24 en 25

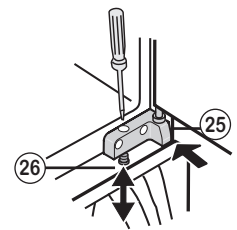

- Die Stelbout 27 in het middelste scharnierblok 11 tegen de meubelzijwand draaien. **Let op:** de stelbout 27 voorzichtig naar de gewenste positie draaien, om schade aan de meubelwand te vermijden

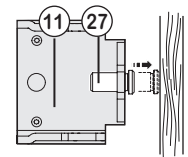

- Apparaat met spaanplaatschroeven ②③/②④ in de de nis bevestigen/vastzetten
Boven door het bevestigingshoekstuk ②, daarbij moet het apparaat tegen de meubelwand aan drukken.

In het midden met bevestigingsgat ⑦ met schroef ⑨

Onder door stelbout ⑥ in scharnierblok ④ en ⑤.

- Let er op dat alle schroefverbindingen goed vast zitten!

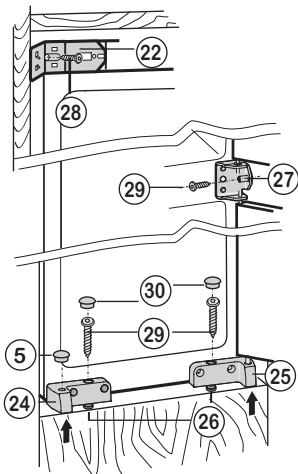

- Bij grote of gedeelde deuren naar behoefte een extra deurkoppeling monteren!

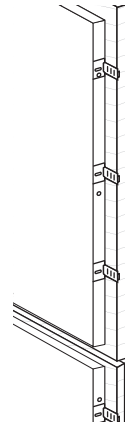

NL

- Indien nodig, de afdichtstrip ⑩ door verschuiven parallel met het kastplafond afstellen - deze mag niet uitsteken.

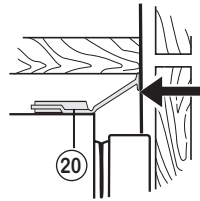

- Zijdeel van het bevestigingshoekstuk ② einklappen
- Afdekkap ② weer vastklikken
- Alle gaten met stoppen ④ en ⑤ afsluiten

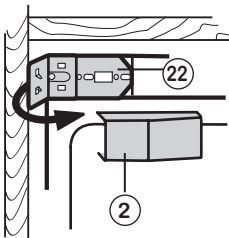

- Op het middelstescharnierblok ① de afdekkap ③ vastklikken

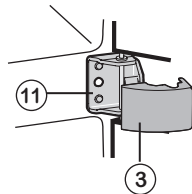

- Deurkoppeldeel ③③, afhankelijk van de handgreephoogte en deurdeling, met schroef ③② monteren.
- Bij geheel geopende deur de koppelrail ③③ inschuiven en met schroeven op de meubeldeur ③④ vastschroeven. Afstand **d** ten opzichte van de buitenrand van de meubeldeur aanhouden, **d** = wanddikte van het keukenmeubel.

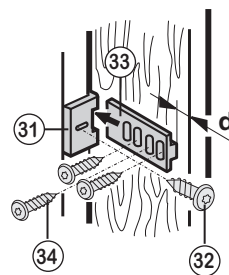

- Deurkoppeling zo afstellen dat de meubeldeur aan de handgreepzijde niet tegen het kastframe aankomt (ca. 1 mm afstand).

De fabrikant werkt voortdurend aan de verdere ontwikkeling van alle types en modellen. Daarom vragen wij uw begrip voor het feit, dat we ons veranderingen in vorm, uitrustingen techniek moeten voorbehouden .

Liebherr Hausgeräte Ochsenhausen GmbH * Memminger Strasse 77-79 * D-88416 Ochsenhausen ** www.liebherr.com