

Gebruiks- en montagehandleiding

Koel-vriescombinatie

NL

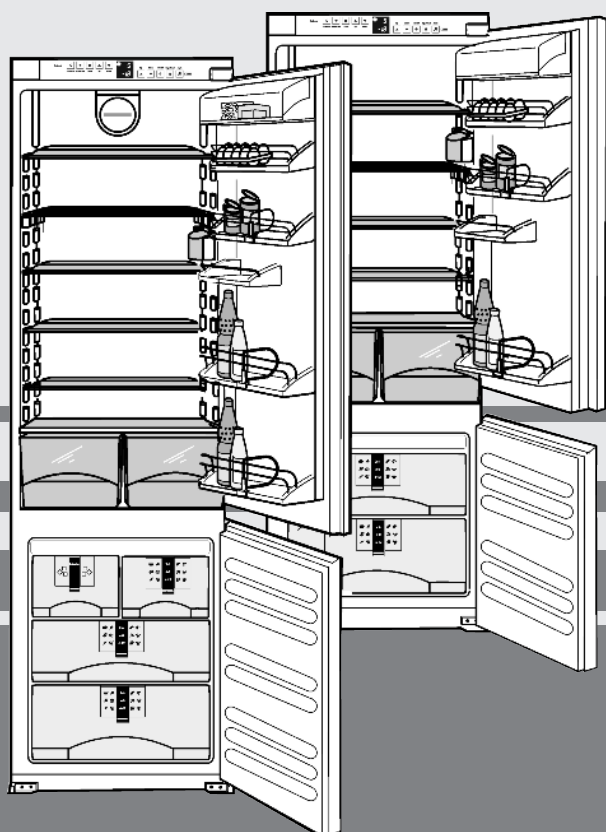

25/08 **7082532 - 01**

IC/ICN/SICN ... 6

LIEBHERR

Het apparaat in vogelvlucht

Inhoudsopgave

1	Het apparaat in vogelvlucht.....	2
1.1	Toepassingen van het apparaat.....	2
1.2	Conformiteit.....	2
1.3	Overzicht apparaat en uitrusting.....	2
1.4	Net@Home.....	3
2	Algemene veiligheidsvoorschriften.....	3
3	Bedienings- en controle-elementen.....	3
3.1	Bedienings- en controle-elementen.....	3
3.2	Temperatuurdisplay.....	3
4	In gebruik nemen.....	4
4.1	Deurdraairichting veranderen.....	4
4.2	Inbouw.....	4
4.3	Apparaat transporteren.....	8
4.4	Apparaat opstellen.....	8
4.5	Afvalverwerking van de verpakking.....	9
4.6	Apparaat aansluiten.....	9
4.7	Apparaat inschakelen.....	9
5	Bediening.....	9
5.1	Energie sparen.....	9
5.2	Helderheid van het temperatuurdisplay.....	9
5.3	Kinderbeveiliging.....	9
5.4	Deuralarm.....	10
5.5	Temperatuuralarm.....	10
5.6	Koelgedeelte	10
5.7	Vriesgedeelte.....	11
6	Onderhoud.....	13
6.1	Ontdooien met NoFrost.....	13
6.2	handmatig ontdooien.....	13
6.3	Apparaat reinigen.....	13
6.4	De IceMaker reinigen.....	14
6.5	Technische Dienst.....	14
7	Storingen.....	14
8	Afzetten.....	15
8.1	Apparaat uitschakelen.....	15
8.2	Buiten werking stellen.....	15
9	Apparaat afdanken.....	16

De fabrikant werkt voortdurend aan de verdere ontwikkeling van alle typen en modellen. Daarom vragen wij om uw begrip voor het feit dat wij wijzigingen in vorm, uitvoering en techniek moeten voorbehouden.

Om alle voordelen van uw nieuwe apparaat te leren kennen, de instructies in deze handleiding aandachtig doorlezen a.u.b.

De handleiding geldt voor meerdere modellen, afwijkingen zijn mogelijk. Paragrafen die alleen voor bepaalde apparaten van toepassing zijn, zijn gekenmerkt met een sterretje (*).

Gebruiksaanwijzingen zijn gekenmerkt met een ►, gebruikresultaten met een ▷.

1 Het apparaat in vogelvlucht

1.1 Toepassingen van het apparaat

Het apparaat is bedoeld om levensmiddelen te koelen, in te vriezen en te bewaren en om ijs te maken.

Het apparaat is ontworpen voor huishoudelijk gebruik. Het is niet bedoeld voor professioneel gebruik, meer bepaald niet voor labodoeleinden en gelijkaardige. Er bestaat gevaar voor storingen.

Het apparaat is volgens de klimaatklasse gebouwd voor gebruik bij bepaalde omgevingstemperaturen. De klimaatklasse van uw apparaat vindt u op het typeplaatje.

Tip

► Respecteer de opgegeven omgevingstemperaturen, zoniet vermindert de koelprestatie.

Klimaatklasse	voor omgevingstemperaturen van
SN	10 °C tot 32 °C
N	16 °C tot 32 °C
ST	16 °C tot 38 °C
T	16 °C tot 43 °C

1.2 Conformiteit

Het koelmiddelcircuit werd op lekkages gecontroleerd. Het apparaat voldoet in de inbouwstaat aan de van toepassing zijnde veiligheidsbepalingen evenals de EG-richtlijnen 2006/95/EG en 2004/108/EG.

1.3 Overzicht apparaat en uitrusting

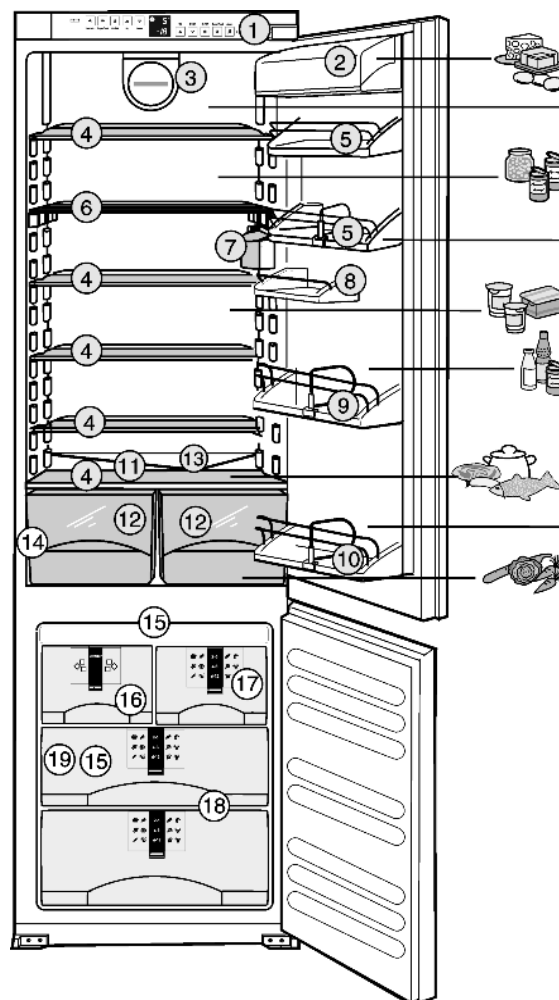

Fig. 1

- | | |
|---------------------------------------|--------------------|
| (1) Bedienings- en controle-elementen | (11) Koudste zone |
| (2) Boter- en kaasvak | (12) Groentelade |
| (3) Ventilator | (13) Afvoeropening |
| (4) Verplaatsbare draagplaatsteaus | (14) Typeplaatje* |
| (5) Conservenvak...Eiervak* | (15) Koudeaccu* |
| (6) Deelbare draagplaatsteaus* | (16) IceMaker* |
| (7) Binnenverlichting* | (17) Info-systeem* |
| (8) Eiervak | (18) VarioSpace* |

- (9) Deurvak verplaatsbaar...Geïntegreerd flessenrek of glasplaat
- (10) Deurvak voor hoge flessen
- (19) Invriesblad*

1.4 Net@Home

Afhankelijk van model en uitvoering kan het apparaat met de afzonderlijk verkrijgbare modules voor het HomeDialog systeem of de seriële interface (RS 232) worden uitgerust. De modules zijn verkrijgbaar bij uw speciaalzaak.

Meer informatie vindt u op internet onder www.liebherr.com.



2 Algemene veiligheidsvoorschriften

Gevaren voor de gebruiker:

- Dit apparaat is niet bestemd voor personen (ook kinderen) met fysieke, sensorische of mentale beperkingen of personen, die niet over voldoende ervaring en kennis beschikken. Tenzij zij door een persoon, die voor hun veiligheid verantwoordelijk is, in het gebruik van het apparaat worden onderwezen en die aanvankelijk toezicht uitoefent. Erop toezien, dat kinderen niet met het apparaat spelen.
- In geval van storing stekker uit het stopcontact trekken (daarbij niet aan het netsnoer trekken) of zekering uitschakelen.
- Reparaties, aanpassingen aan het apparaat en het vervangen van het netsnoer alleen laten uitvoeren door de Technische Dienst of ander daarvoor opgeleid vakpersoneel.
- Als u het stroomsnoer van het apparaat uittrekt, altijd bij de stekker nemen. Niet aan het snoer trekken.
- Apparaat alleen conform de beschrijving in de handleiding monteren en aansluiten.
- Bewaar deze gebruiksaanwijzing zorgvuldig en geef hem eventueel aan de volgende eigenaar door.

Brandgevaar:

- Het gebruikte koelmiddel R 600a is milieuvriendelijk, maar brandbaar. Ontsnappend koelmiddel kan vlam vatten.
 - De buisleidingen van het koelmiddelcircuit niet beschadigen.
 - Binnenin het apparaat geen open vuur of ontstekingsbronnen gebruiken.
 - Binnenin het apparaat geen elektrische apparaten gebruiken (b.v. stoomreinigers, verwarmingsapparatuur, ijsmachines enz.).
 - Wanneer koelmiddel ontsnapt: open vuur of ontstekingsbronnen in de nabijheid van het lekpunt verwijderen. Stekker uit het stopcontact trekken. Ruimte goed ventileren. Contact opnemen met de Technische Dienst.
- Geen explosieve stoffen of spuitbussen met brandbare drijfgassen, zoals b.v. butaan, propaan, pentaan enz. in het apparaat bewaren. Zulke spuitbussen zijn herkenbaar aan de op de verpakking vermelde inhoudsstoffen of een vlammensymbool. Eventueel uittredende gassen kunnen door elektrische componenten vlam vatten.
- Sterke alcohol alleen goed gesloten en overeind staand opslaan. Eventueel uittredende alcohol kan door elektrische componenten vlam vatten.

Gevaar voor vallen en omkiepen:

- Plint, laden, deuren enz. niet als voetensteun of om te leunen misbruiken. Dit geldt in het bijzonder voor kinderen.

Gevaar voor voedselvergiftiging:

- te lang opgeslagen levensmiddelen niet meer nuttigen.

Gevaar voor bevriezingen, gevoelloosheid en pijn:

- Langdurig huidcontact met koude oppervlakken en gekoelde of ingevroren levensmiddelen vermijden of veiligheidsmaatregelen treffen, b.v. handschoenen dragen. Consumptie-ijs, met name waterijs of ijsblokjes niet onmiddellijk en niet te koud consumeren.

Neem de specifieke aanwijzingen in de overige hoofdstukken in acht:

	GEVAAR	duidt een direct gevaar aan, die de dood of ernstig lichamelijk letsel tot gevolg kan hebben wanneer dit gevaar niet vermeden wordt.
	WAARSCHUWING	duidt een gevaarlijke situatie aan, die de dood of ernstig lichamelijk letsel tot gevolg kan hebben wanneer dit gevaar niet vermeden wordt.
	VOORZICHTIG	duidt een gevaarlijke situatie aan, die lichamelijk letsel tot gevolg kan hebben wanneer dit gevaar niet vermeden wordt.
	LET OP	duidt een gevaarlijke situatie aan, die materiële schade tot gevolg kan hebben wanneer dit gevaar niet vermeden wordt.

Aanwijzing	geeft aan dat praktische aanwijzingen en tips gegeven worden.
------------	---

3 Bedienings- en controle-elementen

3.1 Bedienings- en controle-elementen

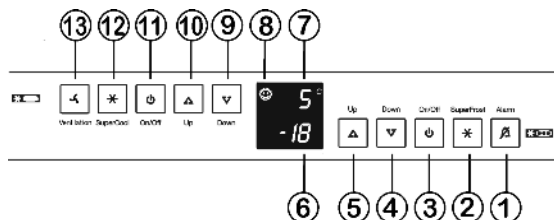

Fig. 2

- | | |
|--------------------------------------|-----------------------------------|
| (1) Toets Alarm | (8) Symbool kinderbeveiliging |
| (2) Toets SuperFrost | (9) Insteltoets Down koelgedeelte |
| (3) Toets On/Off | (10) Insteltoets Up koelgedeelte |
| (4) Insteltoets Down vriesgedeelte | (11) Toets On/Off koelgedeelte |
| (5) Insteltoets Up vriesgedeelte | (12) Toets SuperCool |
| (6) Temperatuurdisplay vriesgedeelte | (13) Toets Ventilation |
| (7) Temperatuurdisplay koelgedeelte | |

3.2 Temperatuurdisplay

Bij normale werking wordt aangegeven:

- de warmste vriestemperatuur
 - de gemiddelde koeltemperatuur
- Het temperatuurdisplay vriesgedeelte knippert:
- de temperatuurinstelling wordt gewijzigd
 - na het inschakelen is de temperatuur nog niet voldoende koud
 - de temperatuur is verschillende graden gestegen
- Op het display knipperen streepjes:
- de vriestemperatuur is hoger dan 0 °C.

In gebruik nemen

De volgende aanduidingen wijzen op een storing. Mogelijke oorzaken en maatregelen voor het oplossen ervan vindt u in het hoofdstuk Storingen.

- nR
- F0 tot F5

4 In gebruik nemen

4.1 Deurdraairichting veranderen

Zorg ervoor dat volgend gereedschap klaarligt:

- Zeskantsleutel 13
- Accuschroevendraaier Torx15, 20, 25, 30

Het apparaat voor 2/3 in de nis schuiven.

Stekker uit het stopcontact trekken.

Deuren openen.

4.1.1 Sluitdemper verwijderen.



VOORZICHTIG

Gevaar voor verwonding, wanneer de sluitdemper dichttrekt!

- ▶ Voorzichtig demonteren.

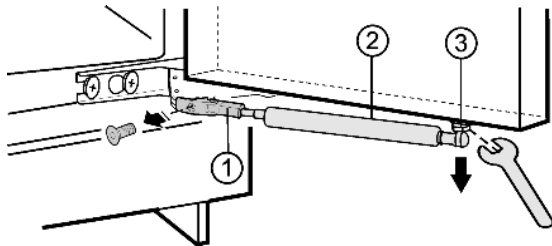

Fig. 3

- ▶ Houder Fig. 3 (1) afschroeven.
- ▶ De kogelkoppen Fig. 3 (3) samen met de sluitdemper Fig. 3 (2) van de deur losschroeven en opzij leggen.

4.1.2 Deurdraairichting veranderen

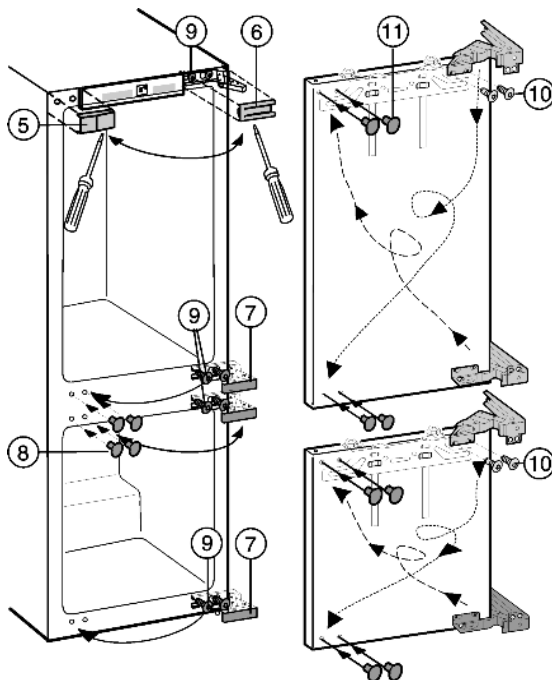

Fig. 4

- ▶ Afdekkingen Fig. 4 (5,6,7,8) met een schroevendraaier naar voor trekken en afnemen.
- ▶ Schroeven Fig. 4 (9) boven en onder aan het apparaat alleen losser draaien.
- ▶ Deuren naar buiten schuiven en losshaken.

- ▶ Schroeven Fig. 4 (9) aan de andere kant aanbrengen, kort inschroeven.
- ▶ Schroeven Fig. 4 (10) losdraaien en de scharnieren diagonaal omklappen.

De schroeven Fig. 4 (10) zijn zelfsnijdend: accuschroevendraaier gebruiken.

- ▶ Scharnieren vastdraaien.
- ▶ Met stoppen Fig. 4 (11) om de vrijgekomen bevestigingsgaten te dichtten.
- ▶ De deuren in de voorgemonteerde schroeven hangen en de schroeven Fig. 4 (9) aandraaien.

4.1.3 Sluitdemper weer monteren

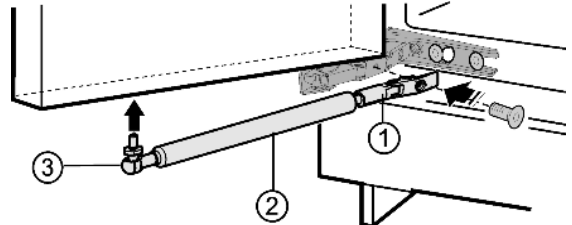

Fig. 5

- ▶ Houder Fig. 5 (1) vastschroeven.
- ▶ Kogeltap Fig. 5 (3) samen met de sluitdemper Fig. 5 (2) in het bevestigingsboorgat schroeven.
- ▶ Alle afdekdelen Fig. 4 (5,6,7,8) weer monteren.

4.2 Inbouw

Alle bevestigingselementen worden met het apparaat meegeleverd.

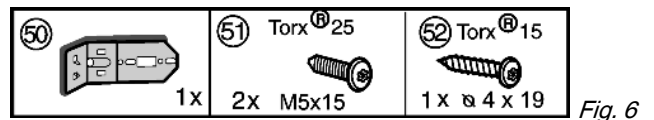

Fig. 6

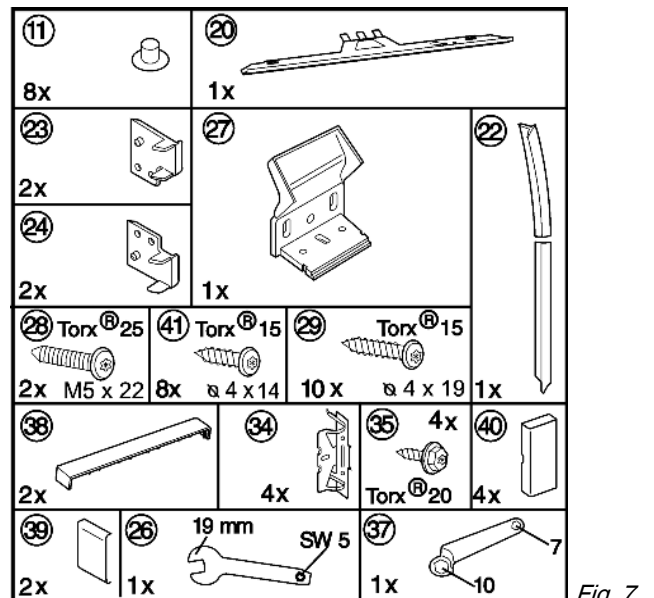

Fig. 7

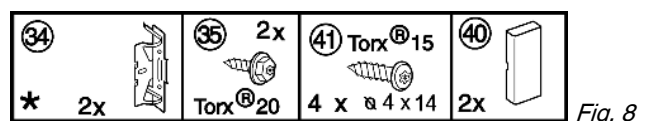

Fig. 8

Controleer of volgend gereedschap klaarligt:

- Accuschroevendraaier Torx 15, 20, 25
- Zeskantsleutel 13

De horizontale vlakken moeten haaks op de zijwanden staan. Zet de meubelkast waterpas en lijn hem uit. Gebruik indien nodig onderlegplaatjes.

Het apparaat kan ook in een normale keukenkast worden ingebouwd. In dit geval het beslag van het kastdeurtje en de nis verwijderen. Deze zijn niet meer nodig, omdat het kastdeurtje op de deur van het apparaat wordt gemonteerd.

Tip

- ▶ Voor de montage van de meubeldeur controleren, of het toegelaten gewicht van de meubeldeur niet werd overschreden.
- ▶ Zoniet kan beschadiging van de scharnieren of daaruit voortvloeiende slechte werking niet worden uitgesloten.

	Maximum gewicht van de meubeldeur	
	Deur koelgedeelte	Deur vriesgedeelte
ICN 30.., SICN 30..	14 kg	12 kg
IC 29..	13 kg	12 kg

De inbouwmaten controleren:

	A	B	C
ICN 30	1772 mm - 1778 mm	1769,5 mm	695 mm
IC 29	1574 mm - 1590 mm	1574,5 mm	549 mm

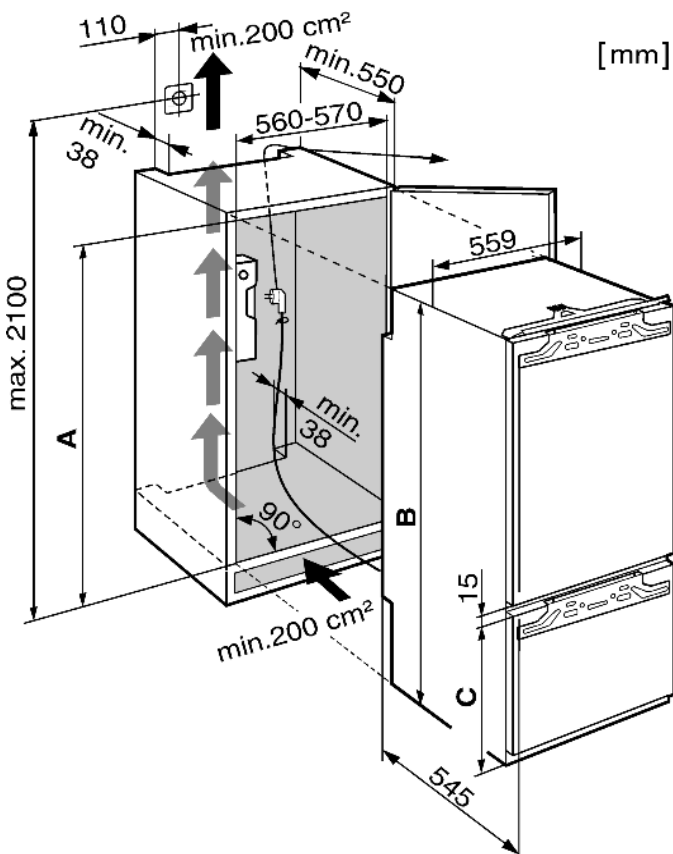

Fig. 9

4.2.1 Apparaat monteren

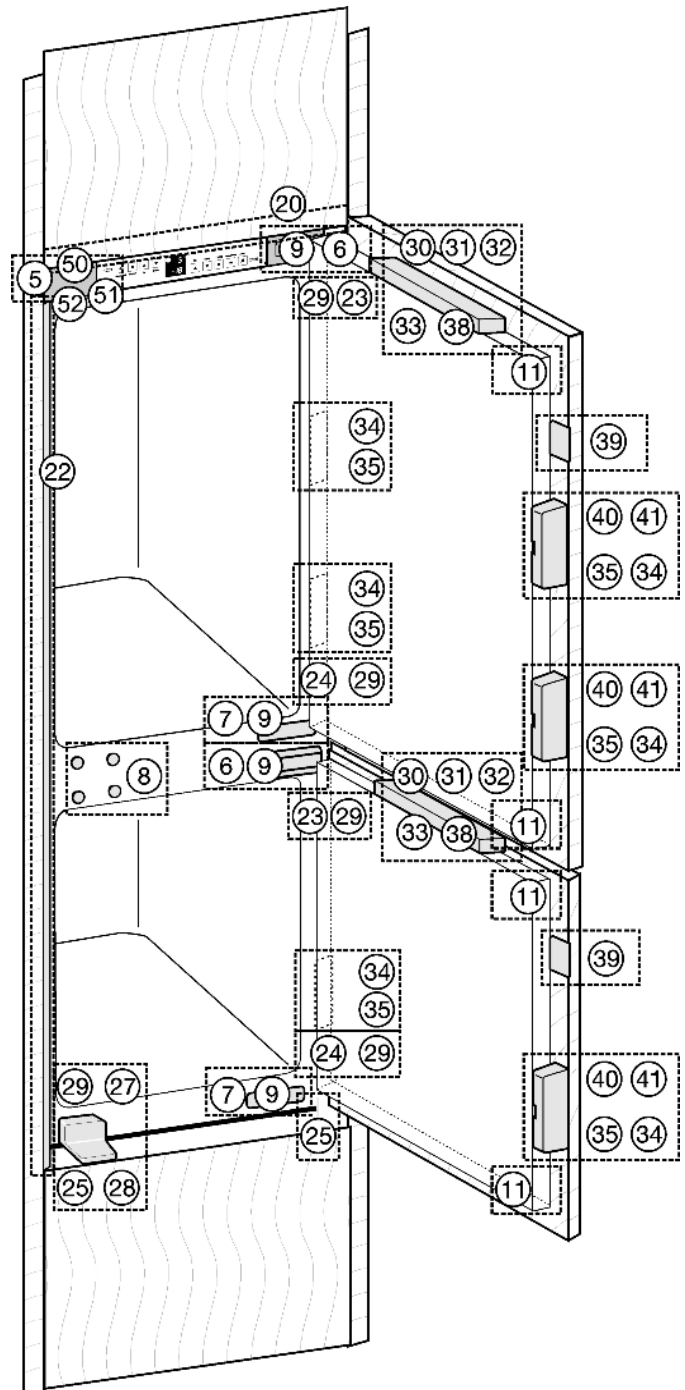

Fig. 10

- ▶ Neem het netsnoer van de achterkant van het apparaat. Verwijder daarbij de netsnoerhouder, anders ontstaan er trillingsgeluiden!
- ▶ Het netsnoer met behulp van een koord zo leggen, dat het apparaat na het inbouwen gemakkelijk kan worden aangesloten.

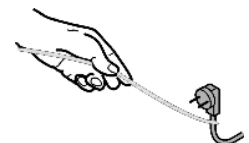

Fig. 11

Voor apparaten met een waterleidingaansluiting voor de IceMaker:

- ▶ IceMaker aansluiten volgens het hoofdstuk Wateraansluiting.*
- Fehler beim Erfassen! Kette "fixtoother..." unterbrochen.
- ▶ Het apparaat voor 2/3 in de nis schuiven.
- ▶ Afdekkingen Fig. 10 (5,6,7) wegnemen.

In gebruik nemen

- ▶ Opvulstrook Fig. 12 (20) in het midden op het apparaat monteren: in de penopname schuiven en vasthaken in de sleufopeningen.

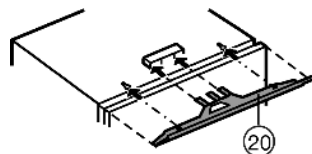

Fig. 12

- ▶ Bevestigingshoekstuk Fig. 13 (34) met een zeskantbout Fig. 13 (35) in de voorgeboorde gaten op de apparaatdeur schroeven.

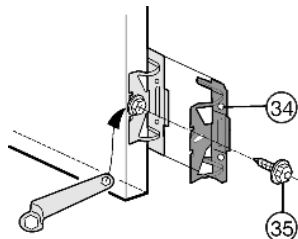

Fig. 13

Bij 16 mm dikke meubelwanden = 568 mm brede nis:

- ▶ Afstandhouder Fig. 14 (23) op de bovenste en afstandhouder Fig. 10 (24) op de onderste scharnieren vastklikken.

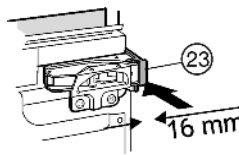

Fig. 14

- ▶ Schroef de kunststof hoek Fig. 15 (27) met M5-schroeven Fig. 15 (28) op de greepzijde van het apparaat.

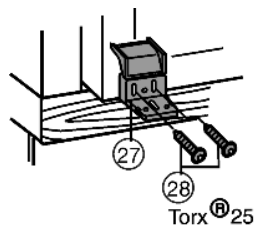

Fig. 15

- ▶ Het bevestigingshoekstuk Fig. 16 (50) met de lange schroef los op het apparaat schroeven Fig. 16 (51).
- ▶ De hoek kan aansluitend nog worden uitgelijnd met de kastwand.

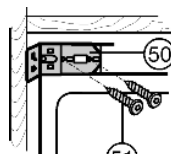

Fig. 16

- ▶ Trek de beschermfolie van de afdeklijst Fig. 17 (22). Breng de lijst aan de zijkant van het apparaat (zijkant van de greep en gelijk met de voorkant) aan de onderkant van de bevestigingshoek Fig. 16 (50) aan en plak deze vast.
- ▶ Afdeklijst Fig. 17 (22) zo nodig inkorten.*

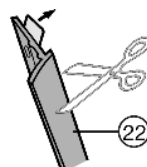

Fig. 17

Apparaat inschuiven en afstellen:

- ▶ Apparaat inschuiven.

Bij 16 mm dikke meubelwanden = 568 mm brede nis:

- ▶ Laat de afstandsdelen tot tegen de zijwand van het meubel komen.

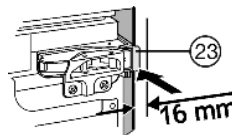

Fig. 18

Bij 19 mm dikke meubelwanden =

- ▶ Zorg ervoor dat de scharnieren vooraan vlak liggen met de zijwand van het meubel.

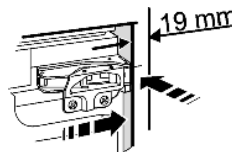

Fig. 19

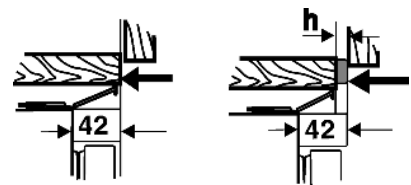

Fig. 20

Bij meubels (16 mm en 19 mm) met deuraanslagdelen (noppen, afdichtingslippen enz.):

- ▶ houd rekening met de opbouwafmeting (diepte van de deuraanslagdelen): laat de scharnieren wat uit de opbouwhoogte uitsteken.

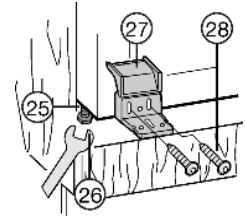

Fig. 21

Bij meubels zonder deuraanslagdelen (noppen, afdichtingsstrips enz.):

- ▶ breng de kunststof hoek Fig. 21 (27) in één vlak met de voorkant van de meubelzijwand.

Bij meubels met deuraanslagdelen:

- ▶ Houd rekening met de opbouwafmeting: zorg ervoor dat de kunststof hoek parallel komt met de voorkant van de scharnieren.

Bij meubels met een terugspringende bodem:

- ▶ Lijn in de diepte de kunststof hoek Fig. 21 (27) sluitend met de voorkanten van de meubelzijwanden uit, ook al steekt de hoek daardoor boven de meubelbodem uit.
- ▶ Het apparaat via de stelvoetjes Fig. 21 (25) met de meegeleverde steeksleutel Fig. 21 (25) rechttop plaatsens.

Tip

Functiestoring door verkeerde montage!

Wanneer de afstandsmaat niet wordt aangehouden, sluit de deur evt. niet. Dit kan ijsvorming, condenswatervorming en storingen veroorzaken.

- ▶ Zorg rondom steeds voor een afstand van 42 mm. (Houd rekening met deuraanslagdelen, zoals noppen en afdichtingsstrips.)

Schroef het apparaat in de nis vast:

- ▶ Aan beide deuren met spaanplaatschroeven Fig. 22 (29) zowel boven als onder door de scharnierstrip schroeven.

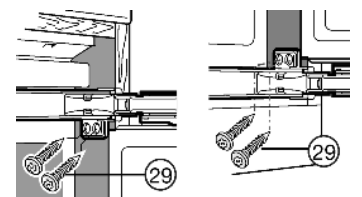

Fig. 22

- ▶ Bevestigingshoek met spaanplaatschroef $\varnothing 4 \times 19$ Fig. 23 (52) aan de kastwand vastschroeven.

- ▶ De bevestigingshoek Fig. 23 (50) tegen de meubelwand schuiven en de twee M5-schroeven, Torx 25 Fig. 23 (51), vastdraaien.

- ▶ Hoekklep inklappen.

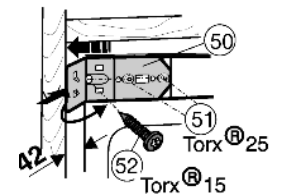

Fig. 23

- ▶ Door het langsgat van de kunststof hoek Fig. 24 (27) met lange schroef Fig. 24 (29) vormmonteren.
- ▶ Klap de afdekking van de kunststof hoek Fig. 24 (27) dicht.

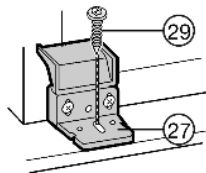

Fig. 24

- ▶ Deur van het apparaat sluiten.

4.2.2 Kastdeuren monteren

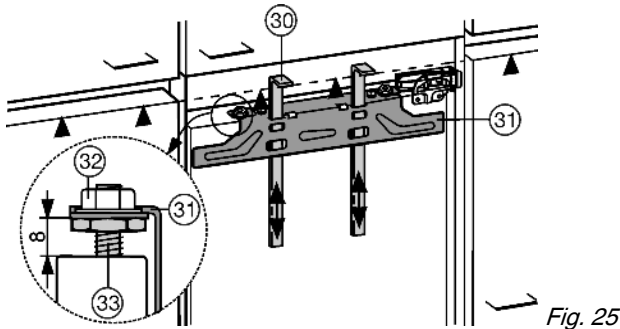

Fig. 25

De montagehulpmiddelen Fig. 25 (30) worden voor beide deuren benodigd. Daarom de meubeldeuren na elkaar monteren.

- ▶ Controleer de voorinstelling van 8 mm (afstand tussen apparaatdeur en onderkant dwarsbalk)
- ▶ Montagehulpen Fig. 25 (30) op de hoogte van de meubeldeur omhoogschuiven. Onderste aanslagkant ▲ van het montagehulpstuk = onderkant van de aan te brengen kastdeur.
- ▶ Bevestigingsdwarsbalk Fig. 26 (31) via de contra-roeren Fig. 25 (32) los-schroeven.
- ▶ Bevestigingsdwarsstrip Fig. 26 (31) met de montagehulpstukken Fig. 26 (30) aan de binnenkant van de kastdeur hangen.

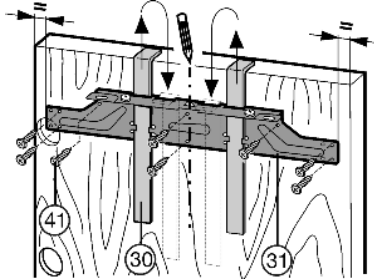

Fig. 26

- ▶ Bevestigingsdwarsstrip Fig. 26 (31) centrisch uitlijnen: korte middenlijn op de kastdeur aangeven en daar overheen pijlpunt van de dwarsstrip aanbrengen.
- ▷ Afstanden tot de buitenkant zijn links en rechts even groot.

Bij spaanplaatdeuren:

- ▶ bevestigingsdwarsbalk Fig. 26 (31) met minstens 6 schroeven Fig. 26 (41) vastschroeven.

Bij cassettedeuren:

- ▶ bevestigingsdwarsbalk Fig. 26 (31) met ten minste 4 schroeven Fig. 26 (41) aan de rand vastschroeven.
- ▶ Trek de montagehulpstukken Fig. 26 (30) naar boven eruit en schuif ze gedraaid in de ernaast gelegen opnameopeningen.

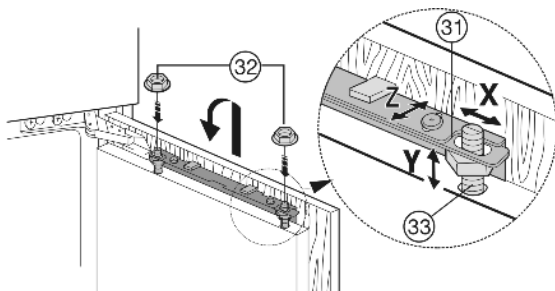

Fig. 27

- ▶ Meubeldeur op de stelbouten Fig. 27 (33) hangen en contra-roeren Fig. 27 (32) los op de stelbouten schroeven.
- ▶ Sluit de deur.
- ▶ Controleer de afstand van de deur t.o.v. de aangrenzende kastdeurtjes.

- ▶ Kastdeur opzij uitlijnen: kastdeur in X richting verschuiven.
- ▶ Kastdeur in de hoogte en de hoek opzij uitlijnen: stelbouten Fig. 27 (33) met een schroevendraaier afstellen.
- ▷ De kastdeur ligt op één lijn met de aangrenzende kastdeurtjes.

- ▶ Contra-roeren Fig. 27 (32) vastdraaien.

Bevestigingshoek

Fig. 28 (34): Let erop dat de beide metalen kanten uitgelijnd zijn, symbool //:

- ▶ Bevestigingsgaten in de kastdeur voorbereiden (evtl. met een graveerstift voorsteken).

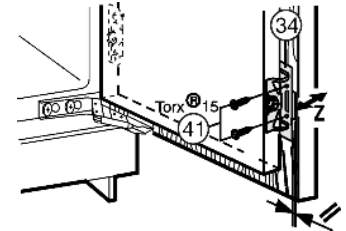

Fig. 28

- ▶ Deur van het apparaat met schroeven Fig. 28 (41) door de bevestigingshoek Fig. 28 (34) op de kastdeur vastschroeven.

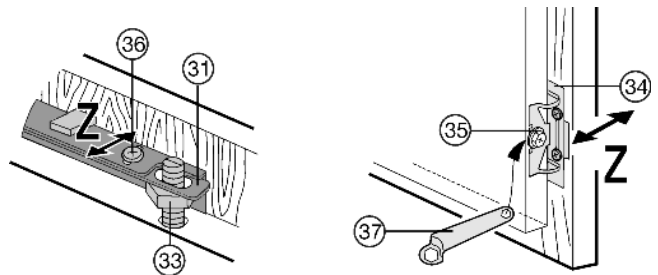
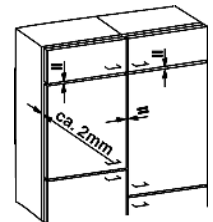

Fig. 29

- ▶ Lijn het kastdeurtje in de diepte Z uit: boven schroeven Fig. 29 (36), onder zeskantschroeven Fig. 29 (35) met bijgesloten ringsleutel Fig. 29 (37) losdraaien, dan deurtje verschuiven.
- ▶ Noppen en afdichtstrips niet laten aanslaan - belangrijk voor een goede werking!
- ▶ Zorg voor een luchtspleet van ca. 2 mm tussen het kastdeurtje en de ombouw-kast.



Bij grote meubeldeuren:

- ▶ een 3e paar bevestigingshoeken Fig. 29 (34) monteren.
- ▶ Daarvoor de voorgeboorde gaten bij de deur-greep gebruiken.

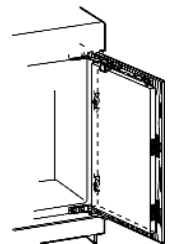

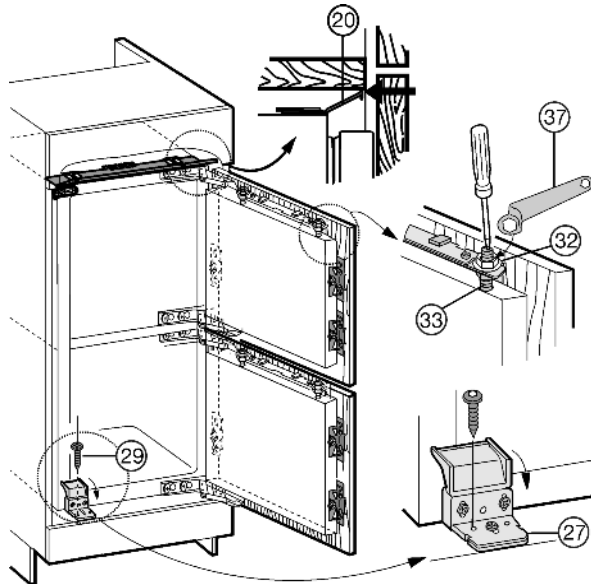

Fig. 30

(32) Contramoeren **(33)** stelbouten
(37) ringsleutel

- ▶ Controleer de positie van de deur en stel eventueel bij.
- ▶ Draai alle schroeven vast.
- ▶ Contramoeren Fig. 30 (32) met de ringsleutel Fig. 30 (37) vastdraaien, daarbij stelbouten Fig. 30 (33) met een schroevendraaier tegenhouden.
- ▶ Opvulplaat Fig. 30 (20) indien nodig door verschuiven parallel met de onderkant van het meubel uitlijnen, zodat de plaat niet uitsteekt.
- ▶ Zet het apparaat onder met een tweedeschroef Fig. 30 (29) door de kunststof hoek Fig. 30 (27) in het ronde gat vast.
- ▶ Plaats de bovenste afdekking Fig. 31 (38) erop en laat vastklikken.
- ▶ Afdekking aan de zijkant Fig. 31 (39) plaatsen, tot aan de aanslag schuiven, dan de afdekking vastdrukken tot die hoorbaar vastklikt.
- ▶ Afdekkingen Fig. 31 (40) opzij erop schuiven, dan met een schroevendraaier naar voren trekken, zodat ze vastklikken.

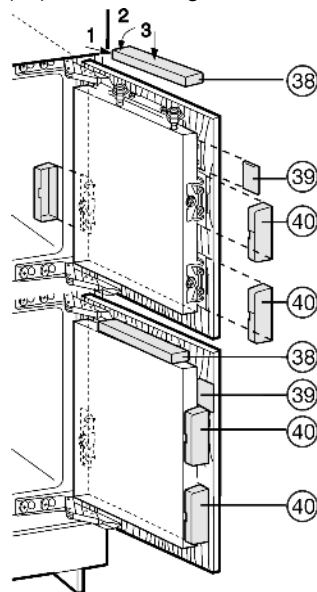

Fig. 31

- ▶ Afdekkingen Fig. 10 (5,6,7) aanbrengen. Controleer de volgende punten om na te gaan of het apparaat op de juiste manier is gemonteerd. Zoniet kunnen ijsvorming, condensvorming of storingen optreden:
 - ▷ De deur moet goed sluiten
 - ▷ De deur mag niet tegen de meubelbehuizing aanliggen.
 - ▷ De dichtingen van de bovenhoek aan de greepzijde moeten goed aansluiten. Ter controle het vertrek donker maken, een zaklamp boven in het apparaat leggen en de deur sluiten. Wanneer u licht naar buiten ziet schijnen, de montage opnieuw controleren.

4.3 Apparaat transporteren



VOORZICHTIG

Gevaar voor verwonding en beschadiging door verkeerd transport!

- ▶ Het apparaat verpakt transporteren.
- ▶ Het apparaat overeind transporteren.
- ▶ Het apparaat niet alleen transporteren.

4.4 Apparaat opstellen

Neem bij beschadiging van het apparaat onmiddellijk - nog voor het aansluiten - contact op met de leverancier.

De vloer waar het apparaat komt te staan moet waterpas en vlak zijn.

Stel het apparaat niet op in direct zonlicht en ook niet naast een fornuis, verwarming of dergelijke.

Stel het apparaat niet op zonder hulp.

De plaatsingsruimte van uw apparaat moet volgens de norm EN 378 per 8 g R 600a koelmiddel over een volume van van 1 m³ beschikken. Indien de plaatsingsruimte te klein is, kan in geval van een lek in het koelmiddelcircuit een ontvlambaar gas-lucht-mengsel ontstaan. Informatie over de hoeveelheid koelmiddel vindt u op het typeplaatje aan de binnenkant van het apparaat.

Het apparaat alleen inbouwen in een stabiel meubel.

Respecteer altijd de afstanden voor ventilatie:

- de ventilatieruimte aan de achterkant van het meubel moet minstens 38 mm diep zijn.
- Voor de aan- en afvoer van lucht in de sokkel en meubelombouw is minstens 200 cm² vereist.
- In principe geldt het volgende: hoe meer ventilatieruimte, hoe energiezuiniger het apparaat werkt.



WAARSCHUWING

Brandgevaar door vocht!

Wanneer stroomgeleidende delen of de stroomaansluiting vochtig worden, kan dat leiden tot kortsluiting.

- ▶ Het apparaat is ontworpen voor gebruik in een gesloten ruimte. Het apparaat niet buiten, in een vochtige omgeving of binnen bereik van spatwater plaatsen.



WAARSCHUWING

Brandgevaar door koelmiddel!

Het gebruikte koelmiddel R 600a is milieuvriendelijk, maar brandbaar. Ontsnappend koelmiddel kan vlam vatten.

- ▶ De buisleidingen van het koelmiddelcircuit niet beschadigen.



WAARSCHUWING

Gevaar voor brand en beschadiging!

- ▶ Plaats geen warmte afgevend apparaten, bijv. magnetron, toaster enz. op het apparaat!

- ▶ Haal het aansluitsnoer van de achterzijde van het apparaat. Verwijder hierbij de snoerhouder, anders kunnen trillingsgeleiden ontstaan!

na de inbouw:

- ▶ Trek de beschermfolie van de sierlijsten en van de ladefronten.
- ▶ Verwijder alle transportbeveiligingsonderdelen.
- ▶ Doe de verpakking weg. Zie hoofdstuk Verpakking wegdoen.

Als het apparaat in een erg vochtige omgeving staat, kan er condens worden gevormd op de buitenkant van het apparaat.

- ▶ Zorg altijd goed voor een goede verluchting van de plaatsingsruimte.

4.5 Afvalverwerking van de verpakking



WAARSCHUWING

- Gevaar voor verstikking door verpakkingsmateriaal en folie!
- ▶ Kinderen niet met het verpakkingsmateriaal laten spelen.

De verpakking bestaat uit recyclebaar materiaal:

- Golfkarton/karton
- Voorgevormde delen uit geschuimd polystyreen
- Folies en zakken uit polyetheen
- Spanbanden uit polypropreen
- ▶ Breng het verpakkingsmateriaal naar een officieel inzamelpunt.



4.6 Apparaat aansluiten

OPGELET

- Gevaar voor beschadiging van de elektronische componenten!
- ▶ Gebruik geen omvormer (omzetten van gelijkstroom naar wisselstroom) of spaarstekker.



WAARSCHUWING

- Brand- en oververhittingsgevaar!
- ▶ Gebruik geen verlengsnoer of verdeeldoos.

Stroomsoort (wisselstroom) en spanning op de plaats van bestemming moeten met de informatie op het typeplaatje (zie hoofdstuk Overzicht apparaten en uitvoeringen) overeenstemmen.

Het apparaat alleen aansluiten op een volgens de voorschriften geïnstalleerd stopcontact. Het stopcontact moet d.m.v. een zekering van 10 A of zwaarder beveiligd zijn.

- ▶ Elektrische aansluiting controleren.
- ▶ Apparaat reinigen. Meer hierover vindt u in het hoofdstuk Reinigen.
- ▶ Steek de stekker in het stopcontact.



4.7 Apparaat inschakelen

Tip

- ▶ Om het volledige apparaat in te schakelen, moet u alleen het vriesgedeelte inschakelen.

Tip*

- ▶ Na het inschakelen wordt eerst het vriesgedeelte gekoeld en na enige tijd het koelgedeelte.

Schakel het apparaat in ongeveer 2 uur voor u er voor het eerst diepvriesproducten in legt.

Leg er pas diepvriesproducten in wanneer het temperatuursdisplay -18 °C aangeeft.

4.7.1 Vriesgedeelte inschakelen

- ▶ Toets On/Off vriesgedeelte (3) indrukken.
- ▷ Het temperatuursdisplay koelgedeelte toont de ingestelde temperatuur.
- ▷ Het temperatuursdisplay vriesgedeelte en de toets alarm knippen tot de temperatuur voldoende koud is. Als de temperatuur boven 0 °C is knippen streepjes, is de temperatuur lager dan knippert de huidige temperatuur.

4.7.2 Koelgedeelte inschakelen

- ▶ Toets On/Off koelgedeelte (11) indrukken.
- ▷ De binnerverlichting brandt wanneer de deur open is.
- ▷ Het temperatuursdisplay brandt. Het koelgedeelte is ingeschakeld.

5 Bediening

5.1 Energie sparen

- ▶ Zorg altijd voor een goede luchttoevoer en -afvoer.
- ▶ Open het apparaat zo kort mogelijk.
- ▶ Zet de levensmiddelen soort bij soort.
- ▶ Diepvriesproducten in de koelruimte laten ontdooien. Wanneer het apparaat een dikke rijplag heeft:
- ▶ apparaat ontdooien.*

5.2 Helderheid van het temperatuursdisplay

U kunt de helderheid van het temperatuursdisplay aanpassen aan het omgevingslicht.

5.2.1 Helderheid instellen

De helderheid is instelbaar tussen h1 (geen verlichting) en h5 (maximale lichtsterkte).

- ▶ Instelmodus activeren: toets SuperFrost (2) gedurende ca. 5 sec. indrukken.
- ▷ Op het display wordt ϵ aangegeven.
- ▷ De toets SuperFrost knippert.
- ▶ Met insteltoets Up vriesgedeelte (5) of insteltoets Down vriesgedeelte (4) kiezen.
- ▶ Bevestigen: toets SuperFrost (2) even indrukken.
- ▶ Display lichter instellen: insteltoets Up vriesgedeelte (5) indrukken.
- ▶ Display donkerder instellen: insteltoets Down vriesgedeelte (4) indrukken.
- ▶ Bevestigen: toets SuperFrost (2) indrukken.
- ▷ De helderheid is op de nieuwe waarde ingesteld.
- ▶ Instelmodus deactiveren: toets On/Off vriesgedeelte (3) indrukken.



-of-

- ▶ 5 min. wachten.

- ▷ Op het temperatuursdisplay wordt weer de temperatuur aangegeven.

5.3 Kinderbeveiliging

Met de kinderbeveiliging zorgt u ervoor dat kinderen bij het spelen het apparaat niet onbedoeld uitschakelen.

5.3.1 Kinderbeveiliging instellen

- ▶ Instelmodus activeren: toets SuperFrost (2) ca. 5 s indrukken.
- ▷ Op de display wordt ϵ aangegeven.
- ▷ De toets SuperFrost knippert.
- ▶ Druk kort op de toets SuperFrost (2) om te bevestigen.
- ▶ Inschakelen: met insteltoets Up vriesgedeelte (5) of insteltoets Down vriesgedeelte (4) ϵ kiezen.
- ▶ Uitschakelen: met insteltoets Up vriesgedeelte (5) of insteltoets Down vriesgedeelte (4) ϵ kiezen.
- ▶ Bevestigen: toets SuperFrost (2) indrukken.
- ▷ Wanneer hetsymbool Kinderbeveiliging (8) verlicht is, is de kinderbeveiliging ingeschakeld.
- ▶ Instelmodus deactiveren: toets On/Off vriesgedeelte (3) indrukken.



-of-

Bediening

- ▶ 5 min. wachten.
- ▷ Op de temperatuurdisplay wordt weer de temperatuur aangegeven.

5.4 Deuralarm

Voor koel- en diepvriesgedeelte

Wanneer de deur langer dan 60 s geopend is, gaat het akoestisch alarm af.

Het akoestisch alarm stopt automatisch, zodra de deur gesloten wordt.

5.4.1 Deuralarm deactiveren

Het akoestisch alarm kan bij geopende deur worden uitgeschakeld. Het deactiveren werkt zolang de deur open staat.

- ▶ Toets Alarm (7) indrukken.
- ▷ Het akoestisch alarm gaat uit.

5.5 Temperatuuralarm

Wanneer de vriestemperatuur niet laag genoeg is, gaat het akoestisch alarm af.

Tegelijkertijd knippert de temperatuurdisplay.

De oorzaak voor een te hoge temperatuur kan zijn:

- warme nieuwe levensmiddelen werden in de diepvriezer gelegd
- bij het herindelen en verwijderen van levensmiddelen is teveel warme kamerlucht naar binnen gestroomd.
- de stroom is voor langere tijd uitgevallen
- het apparaat is defect

Het akoestisch alarm stopt automatisch en de temperatuurdisplay houdt op met knipperen, wanneer de temperatuur weer laag genoeg is.

Wanneer het alarm niet uitgaat, zie hoofdstuk Storingen.

Tip

Wanneer de temperatuur niet laag genoeg is, kunnen levensmiddelen bederven.

- ▶ De kwaliteit van de levensmiddelen controleren. Bedorven levensmiddelen niet meer nuttigen.

5.5.1 Temperatuuralarm deactiveren

Het akoestisch alarm kan worden gedeactiveerd. Wanneer de temperatuur weer laag genoeg is, is de alarmfunctie weer actief.

- ▶ Toets Alarm (7) indrukken.
- ▷ Het akoestisch alarm is gedeactiveerd.

5.6 Koelgedeelte

Door de natuurlijke luchtcirculatie in het koelgedeelte worden verschillende temperatuurbereiken in gesteld. Direct boven de groentelades en tegen de achterkant is het het koudste. Voorin aan de bovenkant en in de deur is het het warmste.

5.6.1 Levensmiddelen koelen

Tip

Het energieverbruik stijgt en de koelprestatie vermindert bij onvoldoende ventilatie.

- ▶ Ventilatieluchtspleten altijd vrijlaten.
- ▶ Bederfelijke etenswaren, bereide gerechten, vlees en vleeswaren bewaart u in de koudste zone. In het bovengedeelte en in de deur boter, eieren en conserven bewaren. (zie ook hoofdstuk Apparaat in één oogopslag)
- ▶ Gebruik om te verpakken herbruikbare dozen van kunststof, metaal, aluminium, glas en vershoudfolie.

- ▶ het gedeelte vooraan op de bodem van het koelgedeelte alleen gebruiken om producten korte tijd neer te zetten, bijv. bij het opruimen of sorteren. Levensmiddelen daar niet laten liggen, ze kunnen bij het sluiten van de deur naar achter worden geschoven of omvallen.
- ▶ Leg de levensmiddelen niet te dicht bij elkaar, zodat de lucht goed kan circuleren.
- ▶ Flessen tegen omvallen beveiligen: de flessenhouder verschuiven.

5.6.2 Temperatuur instellen in het koelgedeelte

De temperatuur is instelbaar van 11 °C tot 2 °C, aanbevolen wordt 5 °C.

- ▶ Temperatuur hoger instellen: Insteltoets Up koelgedeelte (10) indrukken.
- ▶ Temperatuur lager instellen: Insteltoets Down koelgedeelte (9) indrukken.
- ▷ Bij de eerste keer indrukken geeft de temperatuurdisplay van het koelgedeelte de tot dusver ingestelde waarde aan.
- ▶ Temperatuur in 1 °C -stappen veranderen: toets kort indrukken.
- ▶ Temperatuur blijvend veranderen: toets ingedrukt houden.
- ▷ Tijdens het instellen wordt de temperatuur knipperend aangegeven.
- ▷ Ca. 5 s na het indrukken van de toets wordt de daadwerkelijke temperatuur aangegeven. De temperatuur past zich langzaam aan de nieuwe instelling aan.

5.6.3 SuperCool

Met SuperCool schakelt u het hoogste afkoelvermogen in. Daarmee bereikt u lagere koeltemperaturen. Gebruik SuperCool om grote hoeveelheden levensmiddelen snel af te koelen.

Wanneer SuperCool is ingeschakeld, loopt de ventilator.

SuperCool heeft een iets hoger energieverbruik.

Met SuperCool koelen

- ▶ Toets SuperCool (12) kort indrukken.
- ▷ De toets SuperCool (12) is verlicht.
- ▷ De koeltemperatuur daalt tot op de koudste waarde. SuperCool is ingeschakeld.
- ▷ SuperCool schakelt na 6 tot 12 uur automatisch uit. Het apparaat werkt in de energiebesparende normale modus verder.

SuperCool voortijdig uitschakelen

- ▶ Toets SuperCool (12) kort indrukken.
- ▷ De toets SuperCool (12) gaat uit.
- ▷ SuperCool is uitgeschakeld.

5.6.4 Ventilator

Met de ventilator kunt u grote hoeveelheden verse levensmiddelen snel afkoelen of een relatief gelijkmatige temperatuurverdeling op alle schappen bereiken.

De circulatiekoeling is aan te bevelen:

- bij hoge kamertemperatuur (vanaf ca. 30 °C)
- bij hoge luchtvochtigheid

De circulatiekoeling heeft een iets hoger energieverbruik. Om energie te besparen, gaat de ventilator bij geopende deur automatisch uit.

Ventilator inschakelen

- ▶ Druk kort op detoets ventilatie (13).
- ▷ De toets ventilatie brandt.
- ▷ Der ventilator is actief. Hij schakelt automatisch in, wanneer de compressor draait.

Ventilator uitschakelen

- ▶ Druk kort op detoets ventilatie (13).
- ▷ De toets ventilatie gaat uit.
- ▷ De ventilator is uitgeschakeld

5.6.5 Draagplateaus verplaatsen

De plateaus zijn door uittrekstops beveiligd tegen ongewild uittrekken.

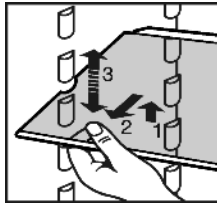

- ▶ Draagplateau met de aanslagrand achter naar boven wijzend inschuiven.
- ▷ De levensmiddelen vriezen niet aan de achterwand vast.

5.6.6 Deelbare draagplateaus gebruiken

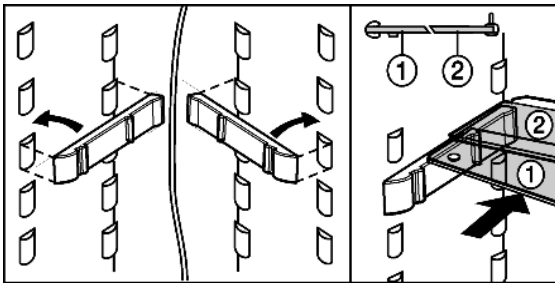
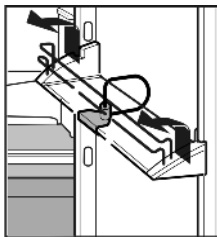

Fig. 32*

- ▶ De glasplaat met aanslagrand (2) moet achteraan liggen.

5.6.7 Opbergvakken in de deur verplaatsen



Boter- en kaasvak altijd tegelijkertijd met het deksel verwijderen.

- ▶ Deksel verwijderen: een zijkant van het boter- en kaasvak naar buiten drukken, tot de dekseltap vrij is, dan deksel zijdelings verwijderen.

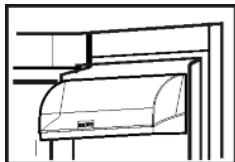

5.6.8 Flessenhouder uitnemen

- ▶ Flessenhouder altijd bij het kunststof gedeelte vastnemen.

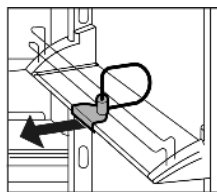

5.7 Vriesgedeelte

In het vriesgedeelte kunt u diepvriesproducten of ingevroren levensmiddelen bewaren, ijsblokjes maken en verse levensmiddelen invriezen.

5.7.1 Levensmiddelen invriezen

De afzonderlijke laden en plateaus kunnen max. 25 kg diepvriesproducten dragen.

Na het sluiten van de deur ontstaat er een vacuüm. Na het sluiten ongeveer 1 min. wachten, dan is de deur gemakkelijker te openen.



VOORZICHTIG

Gevaar voor verwonding door glasscherven!

Flessen en blikjes drinken kunnen bij het invriezen springen. Dit geldt met name voor koolzuurhoudend drinken.

- ▶ Flessen en blikjes met drinken niet invriezen!

Om de levensmiddelen snel door en door te laten bevriezen, mag u de volgende hoeveelheden per verpakking niet overschrijden:

- fruit, groente max. 1 kg
- vlees max. 2,5 kg

- ▶ Verdeel de levensmiddelen in porties en doe ze in diepvrieszakjes of in herbruikbare bakjes van kunststof, metaal of aluminium.

5.7.2 Levensmiddelen ontdooien

- in het koelgedeelte
- bij kamertemperatuur
- in een magnetron
- in een oven/heteluchtoven

- ▶ Ontdooide levensmiddelen alleen bij wijze van uitzondering weer invriezen.

5.7.3 Temperatuur instellen in het vriesgedeelte

Het apparaat is standaard ingesteld voor een normale werking.

De temperatuur is instelbaar van -16 °C tot -26 °C / uitvoering voor Australië -14 °C tot -26 °C, aanbevolen wordt -18 °C.*

De temperatuur is instelbaar van -16 °C tot -26 °C, aanbevolen wordt -18 °C.

- ▶ Temperatuur hoger instellen: insteltoets Up vriesgedeelte (5) indrukken.
- ▶ Temperatuur lager instellen: insteltoets Down vriesgedeelte (4) indrukken.
- ▷ De eerste keer dat u drukt toont het temperatuuronivers vriesgedeelte de huidige waarde.
- ▶ Temperatuur laten verspringen in stapjes van 1 °C: toets kort indrukken.

-of-

- ▶ Temperatuur doorlopend veranderen: toets ingedrukt houden.

- ▷ Tijdens het instellen knippert de waarde.

- ▷ Ca. 5 sec. na de laatste druk op toets wordt de daadwerkelijke temperatuur getoond. De temperatuur past zich langzaam aan de nieuwe instelling aan.

5.7.4 SuperFrost

Met deze functie kunt u nieuwe levensmiddelen snel tot op de kern invriezen. Het apparaat werkt met maximaal koelvermogen, daardoor kunnen geluiden van de koelaggregaat tijdelijk luider zijn.

U kunt maximaal zoveel nieuwe levensmiddelen binnen 24 h invriezen, als op het typeplaatje onder "invriescapaciteit ... kg/24h" is aangegeven. De invriescapaciteit is afhankelijk van het model en de klimaatklasse van het apparaat.

Met SuperFrost invriezen

SuperFrost hoeft u in de volgende gevallen niet in te schakelen:

- wanneer u reeds ingevroren waren in de diepvriezer legt
- bij het invriezen van max. ca. 2 kg nieuwe levensmiddelen dagelijks

- ▶ Toets SuperFrost (2) eenmaal kort indrukken.

- ▷ De toets SuperFrost (2) is verlicht.

- ▷ De vriestemperatuur daalt, het apparaat werkt met maximaal koelvermogen.

Bij een kleine hoeveelheid in te vriezen levensmiddelen:

Bediening

- ▶ ca. 6 u wachten.
- ▶ De nieuwe levensmiddelen in de bovenste vakken leggen. Bij de maximale hoeveelheid in te vriezen levensmiddelen:
- ▶ ca. 24 u wachten.
- ▶ verpakte levensmiddelen direct op de draagplateaus leggen en eerst na het invriezen in de schuifladen leggen.
- ▷ SuperFrost schakelt automatisch uit. Naargelang hoeveelheid nieuwe levensmiddelen op zijn vroegst na 30 h uiterlijk na 65 h.*
- ▷ Het invriezen is afgesloten.
- ▷ De toets SuperFrost (2) is donker.
- ▷ Het apparaat werkt in de energiebesparende normale modus verder.

5.7.5 Laden

Tip

Het energieverbruik stijgt en de koelprestatie vermindert bij onvoldoende ventilatie.

Bij apparaten met NoFrost:

- ▶ Laat de onderste schuiflade in het apparaat zitten!
- ▶ Houd de luchtspleet aan de achterkant steeds vrij!

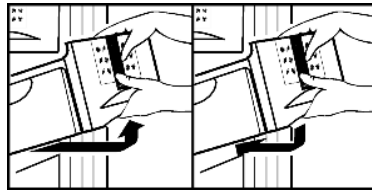

- ▶ Om diepvriesgoed direct op de draagplateaus te bewaren: trek de schuiflade naar voren en haal de lade uit.

5.7.6 Plateaus

- ▶ Plateau uitnemen: vooraan optillen en uittrekken.
- ▶ Plateau terugplaatsen: tot aanslag inschuiven.

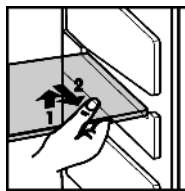

5.7.7 VarioSpace

Naast de schuifladen kunt u tevens de plateaus verwijderen. Zo creëert u plaats voor levensmiddelen van groot formaat. Gevogelte, vlees, groot wild en hoog gebak kunnen geheel en al worden ingevroren en later verder verwerkt.

- ▶ Elke aparte schuiflade of plateau met max. 25 kg diepvriesgoed belasten.

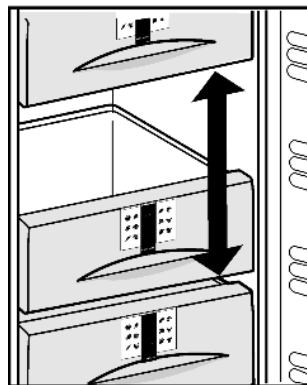

5.7.8 Info-systeem

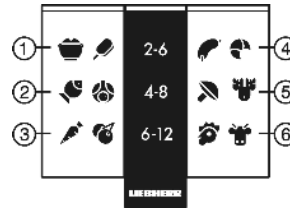

Fig. 33

- | | |
|----------------------------------|---------------------------------|
| (1) Kant-en-klare gerechten, ijs | (4) Vleeswaren, brood |
| (2) Varkensvlees, vis | (5) Wild, paddestoelen |
| (3) Fruit, groenten | (6) Gevogelte, rund-/kalfsvlees |

De getallen geven telkens voor meerdere soorten ingevroren levensmiddelen de bewaartijd in maanden aan. De vermelde bewaartijden zijn richtwaarden.

5.7.9 Invriesblad

Met het invriesblad vriest u bessen, kruiden, groenten en andere kleine diepvriesproducten in, zonder dat deze aan elkaar vastvriezen. De diepvriesproducten behouden hun vorm en zijn later eenvoudiger in porties te verdelen.

Bovendien kunt u op het invriesblad de koudeaccu's plaatsbesparend opbergen.

Het invriesplateau gebruiken

- ▶ Verdeel de diepvriesproducten losjes over het invriesplateau.
- ▶ Hang het invriesplateau in een van de bovenste schuifladen.
- ▶ Laat de diepvriesproducten 10 tot 12 uur invriezen.
- ▶ Doe de diepvriesproducten over in diepvrieszakjes of -bakjes.
- ▶ Diepvrieszakjes of -bakjes in een lade plaatsen.
- ▶ Om te ontdooien spreidt u de ingevroren diepvriesproducten losjes naast elkaar uit.

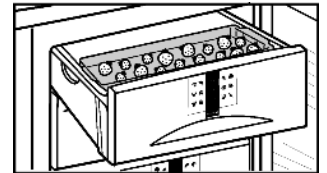

5.7.10 Koudeaccu's

De koudeaccu's kunt u volgens het type apparaat ofwel op het invriesblad ofwel in het plafond van de vriesruimte laten bevriezen en opbergen.*



Het laten bevriezen van de koudeaccu's in het plafond kan alleen bij apparaten zonder NoFrost-module!*

wanneer de bovenste lade uitgenomen is:

- ▶ Koudeaccu's plaatsen: koudeaccu's in het plafond van de vriesruimte boven aan de achterkant inschuiven en van voren in laten klikken.

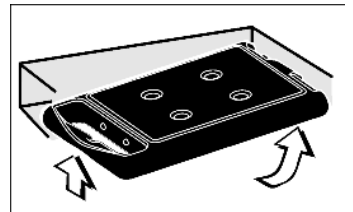

wanneer de bovenste lade uitgenomen is:

- ▶ Koudeaccu's uitnemen: koudeaccu's aan de zijkant vastpakken en naar onder uitdrukken.

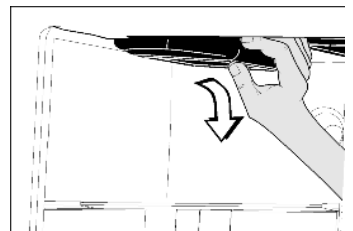

5.7.11 IceMaker*

De IceMaker zit in de bovenste schuiflade van het vriesgedeelte. Op de schuiflade staat het opschrift "IceMaker". Controleer of aan volgende voorwaarden is voldaan:

- het apparaat staat waterpas.
- het apparaat is ingeschakeld.
- het vriesgedeelte is ingeschakeld.
- de IceMaker is aangesloten op de waterleiding.

IceMaker inschakelen*

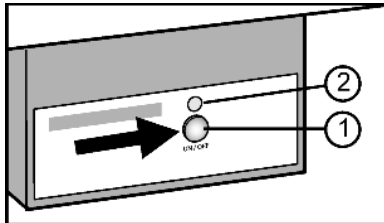

Fig. 34

- ▶ Schuiflade uittrekken.
- ▶ Druk op de toets On/Off Fig. 34 (1), zodat de LEDs Fig. 34 (2) branden.
- ▶ Schuiflade weer inschuiven.

Tip

- ▶ De IceMaker maakt alleen ijsblokjes als de schuiflade helemaal dicht is.

IceMaker uitschakelen*

Als u geen ijsblokjes nodig heeft, kunt u de IceMaker onafhankelijk van het vriesgedeelte uitschakelen.

Wanneer de IceMaker uitgeschakeld is, kan de schuiflade van de IceMaker worden gebruikt om levensmiddelen in te vriezen of te bewaren.

- ▶ Druk gedurende ca. 1 seconde op de toets On/Off, tot de LED brandt.
- ▶ De IceMaker reinigen.
- ▷ Zo zorgt u ervoor, dat er geen water of ijs in de IceMaker achterblijft.

Ijsblokjes maken*

De productiecapaciteit hangt af van de vriestemperatuur. Hoe lager de temperatuur, hoe meer ijsblokjes er in een bepaalde tijd worden gemaakt.

De ijsblokjes vallen uit de IceMaker in de schuiflade. Bij het bereiken van een bepaalde vulhoogte, worden geen ijsblokjes meer gemaakt.

Als u een grote hoeveelheid ijsblokjes nodig heeft, kunt u de volledige IceMaker schuiflade verwisselen voor de schuiflade eraan. Als u de schuiflade sluit, schakelt de IceMaker vanzelf opnieuw in.

Wanneer u de IceMaker voor het eerst inschakelt, kan het tot 24 u duren voor de eerste ijsblokjes worden gemaakt.



VOORZICHTIG

Gevaar voor de gezondheid!

- ▶ De eerste drie ladingen ijsblokjes niet ver- of gebruiken. Dit geldt wanneer u het apparaat voor het eerst gebruikt, of wanneer het langere tijd niet werd gebruikt. Zo is de waterleiding gegarandeerd goed gespoeld.

Het dooiwater verdampt door de warmte van de compressor. Waterdruppels op de achterwand zijn normaal en wijzen niet op een storing.

- ▶ Afvoeropening regelmatig reinigen, zodat het dooiwater kan weglopen. (zie hoofdstuk Apparaat reinigen)

Vriesgedeelte:

Het vocht slaat neer op de verdamer, wordt regelmatig ontdooid en verdampt dan.

- ▶ U hoeft het apparaat niet handmatig te ontdooiden.

6.2 handmatig ontdooiden*

Het **koelgedeelte** ontdooit automatisch. Het dooiwater verdampt door de vrijkomende warmte van de compressor. Waterdruppels op de achterwand zijn normaal en wijzen niet op een storing.

- ▶ Afvoeropening regelmatig reinigen, zodat het dooiwater weg kan lopen. (zie hoofdstuk Reinigen)

In het **vriesgedeelte** vormt zich na langere gebruiksduur een rijp- resp. ijslaag.

De vorming van een rijp- resp. ijslaag wordt in de hand gewerkt door vaak de deur te openen of door warme levensmiddelen in te leggen. Een dikkere ijslaag verhoogt echter het energieverbruik. Daarom moet u het apparaat regelmatig ontdooiden.

- ▶ Schakel één dag voor het ontdooiden de SuperFrost-functie in.
 - ▷ De diepvriesproducten krijgen een "koudereserve".
- ▶ Schakel het apparaat uit.
 - ▷ De temperatuurdisplay gaat uit.
 - ▷ Als de temperatuurdisplay niet uitgaat, dan is de kinderbeveiliging (zie hoofdstuk kinderbeveiliging) geactiveerd.
- ▶ Trek de stekker uit of schakel de beveiliging uit.
- ▶ Koudeaccu's boven op de ingevroren levensmiddelen plaatsen.
- ▶ Bewaar de ingevroren levensmiddelen evt. in een diepvrieslade, en in kranten of dekens gewikkeld, op een koele plaats.
- ▶ Plaats een pan met heet, niet kokend water op een plateau in het midden.

-of-

- ▶ De twee onderste lades half met handwarm water vullen en in het apparaat plaatsen.



- ▷ Het ontdooiden wordt versneld.
- ▷ Dooiwater wordt in de lades opgevangen.
- ▶ Laat tijdens het ontdooiden de deur van het apparaat open staan.
- ▶ Let er op dat er geen dooiwater in de ombouw van het apparaat terecht komt.
- ▶ Dooiwater evt. meerdere keren met een spons of doek opnemen.
- ▶ Het apparaat reinigen (zie hoofdstuk Reinigen) en afdrogen.

6.3 Apparaat reinigen

Voor het reinigen:



VOORZICHTIG

Gevaar voor verwonding en beschadiging door hete stoom! Hete stoom kan de oppervlakken beschadigen en brandwonden veroorzaken.

- ▶ Gebruik geen stoomreinigers!

6 Onderhoud

6.1 Ontdooien met NoFrost*

Het NoFrost-systeem ontdooit het apparaat automatisch.

Koelgedeelte:

Storingen

OPGELET

Verkeerd reinigen kan het apparaat beschadigen!

- ▶ Gebruik reinigingsmiddelen niet in geconcentreerde vorm.
- ▶ Gebruik geen schurende of krassende sponzjes of staalwol.
- ▶ Gebruik geen schoonmaakmiddelen die zand, chloor, chemicaliën of zuren bevatten.
- ▶ Gebruik geen chemische oplosmiddelen.
- ▶ Beschadig of verwijder het typeplaatje aan de binnenkant van het apparaat niet. Dit is belangrijk voor de Technische Dienst.
- ▶ Kabels of andere onderdelen niet afbreken, knikken of beschadigen.
- ▶ Laat geen reinigingswater in de afvoergoot, de ventilatieroosters en elektrische delen terecht komen.

- ▶ apparaat leegmaken.
- ▶ Trek de stekker uit.

- Gebruik zachte poetsdoeken en een allesreiniger met een neutrale pH-waarde.
- Gebruik in de binnenruimte van het apparaat enkel levensmiddelenvriendelijke reinigings- en onderhoudsproducten.



Buitenwanden en binnenruimte:

- ▶ Buiten- en binnenwanden van kunststof met lauwwarm water en een beetje afwasmiddel met de hand reinigen.
- ▶ Afvoeropening reinigen: vuil met een dun hulpmiddeltje, bijv. een wattenstaafje, verwijderen.

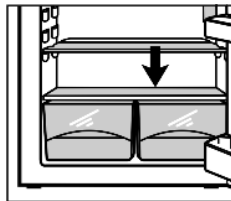

Onderdelen:

- ▶ Onderdelen met lauwwarm water en wat afwasmiddel met de hand reinigen.
- ▶ Om schoon te maken de geleiders voor de halve glasplaten afnemen.
- ▶ Plateaus uit elkaar nemen: lijsten en zijkanten afhalen.
- ▶ Opbergvakken uit elkaar nemen: beschermfolie van de sierlijst afhalen.

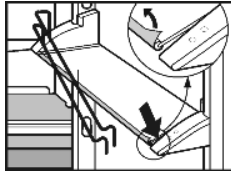

Na het reinigen:

- ▶ apparaat en onderdelen droogwrijven.
- ▶ Apparaat weer aansluiten en inschakelen.
- ▶ SuperFrost inschakelen. (zie hoofdstuk SuperFrost)
- ▶ Wanneer de temperatuur voldoende koud is:
- ▶ de levensmiddelen er weer in leggen.

6.4 De IceMaker reinigen*

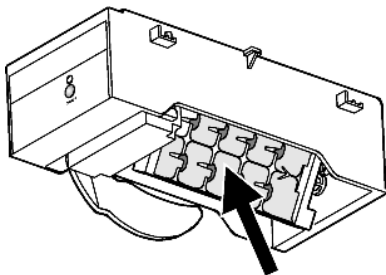

Fig. 35

De IceMaker moet ingeschakeld zijn.

- ▶ Trek de schuiflade uit en haal het ijs eruit.
- ▶ Schuiflade reinigen met warm water en mild afwasmiddel.
- ▶ Bij uitgetrokken schuiflade de toets On/Off ingedrukt houden (ca. 10 seconden).
- ▷ Na ca. 1 sec. gaan de LEDs uit, de IceMaker is uitgeschakeld.
- ▷ Na ca. 10 sec. knipperen de LEDs gedurende ca. 60 sec.
- ▶ Schuif de lade in, terwijl de LEDs knipperen.

- ▷ De ijsblokeshouder van de IceMaker draait in schuine stand.
- ▶ Neem de schuiflade uit.
- ▶ Ijsblokeshouder met warm water reinigen. Gebruik indien nodig een mild afwasmiddel. Daarna uitspoelen.
- ▶ De IceMaker opnieuw aanzetten:
- ▶ druk op de toets ON/OFF tot de LEDs branden, schuif dan de schuiflade weer in.
- ▷ De IceMaker begint met het maken van ijsblokjes.
- ▶ Wanneer u afwasmiddel heeft gebruikt:
- ▶ de eerste drie ladingen ijsblokjes weggoeien om restjes afwasmiddel te vermijden.

6.5 Technische Dienst

Probeer eerst of u de storing zelf kunt verhelpen, aan de hand van het overzicht in het hoofdstuk Storingen. Mocht dit niet het geval zijn, neem dan contact op met de Technische Dienst. Het adres vindt u in het bijgevoegd overzicht.



WAARSCHUWING

Gevaar voor verwonding door onvakkundige reparatie!

- ▶ Reparaties en aanpassingen aan apparaat en netsnoer die niet uitdrukkelijk vermeld worden in het hoofdstuk Onderhoud, alleen door de Technische Dienst laten uitvoeren.

- ▶ Apparaataanduiding
Fig. 36 (1), service-nr.
Fig. 36 (2) en serie-nr.
Fig. 36 (3) van het typeplaatje aflezen. Het typeplaatje bevindt zich aan de linkerkant binnen in het apparaat.

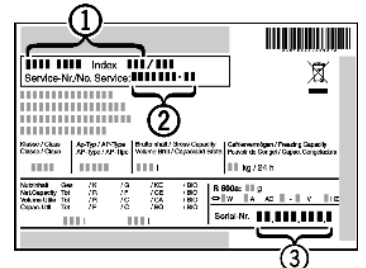

Fig. 36

- ▶ Contact opnemen met de Technische Dienst en het probleem, apparaataanduiding Fig. 36 (1), service-nr. Fig. 36 (2) en serie-nr. Fig. 36 (3) mededelen.
- ▷ Dit maakt een snelle en doelgerichte service mogelijk.
- ▶ Het apparaat gesloten laten, totdat de Technische Dienst komt.
- ▷ De levensmiddelen blijven langer koel.
- ▶ Trek de stekker uit het stopcontact (daarbij niet aan het snoer trekken) of de draai de zekering uit.

7 Storingen

Uw apparaat is zo ontworpen en gebouwd, dat een veilige werking en lange levensduur gegarandeerd zijn. Mocht desondanks storing optreden, eerst controleren of de storing door een bedieningsfout werd veroorzaakt. In dit geval moeten wij de ontstane kosten ook in de garantieperiode in rekening brengen. Volgende storingen kunt u zelf verhelpen:

Het apparaat functioneert niet.

- Het apparaat is niet ingeschakeld.
- ▶ Apparaat inschakelen.
- De stekker zit niet goed in het stopcontact.
- ▶ Stekker controleren.
- De zekering in het stopcontact is niet in orde.
- ▶ Zekering controleren.

De compressor blijft lopen.

- De compressor schakelt bij een verminderde koudebehoefte over op een lager toerental. Hoewel de looptijd daardoor langer is, wordt energie bespaard.
- ▶ Dat is bij energiebesparende modellen normaal.
- SuperFrost is ingeschakeld.

- ▶ Om de levensmiddelen snel af te koelen, draait de compressor langer. Dit is normaal.
- SuperCool is ingeschakeld.
- ▶ Om de levensmiddelen snel af te koelen, draait de compressor langer. Dit is normaal.

Een borrelen en klateren

- Dit geluid stamt van het koelmiddel, dat door het koelcircuit stroomt.
- ▶ Het geluid is normaal.

Een zacht klikken

- Het geluid ontstaat bij het automatisch in- en uitschakelen van de koelaggregaat (de motor).
- ▶ Het geluid is normaal.

Een brommend geluid. Kan voor korte tijd iets luider zijn, wanneer de koelaggregaat (de motor) inschakelt.

- Bij ingeschakelde SuperFrost, nieuw opgeslagen levensmiddelen of na lang geopende deur wordt het koelvermogen automatisch verhoogd.
- ▶ Het geluid is normaal.
- Bij ingeschakelde SuperCool, nieuw opgeslagen levensmiddelen of na lang geopende deur wordt het koelvermogen automatisch verhoogd.
- ▶ Het geluid is normaal.
- De omgevingstemperatuur is te hoog.
- ▶ Zie hoofdstuk Toepassingsgebied

Een lage bromtoon

- Het geluid ontstaat door luchtstromingsgeluiden van de ventilator.
- ▶ Het geluid is normaal.

Vibratiegeluiden

- Het apparaat staat niet stabiel op de grond. Daardoor worden aangrenzende meubels of voorwerpen door de lopende koelaggregaat in vibratie gezet.
- ▶ Flessen en containers uit elkaar zetten.

Een stromingsgeluid aan de sluitdemper.

- Het geluid ontstaat bij het openen en sluiten van de deur.
- ▶ Het geluid is normaal.

In de temperatuurdisplay wordt aangegeven: F0 tot F5.

- Het betreft een storing.
- ▶ Contact opnemen met de Technische Dienst. Zie hoofdstuk Onderhoud.

In de temperatuurdisplay wordt aangegeven: nR

- De vriestemperatuur was door stroomuitval of een stroomonderbreking in de afgelopen uren of dagen te hoog. Zodra de stroomonderbreking voorbij is, werkt het apparaat weer verder met de laatste temperatuurinstelling.
- ▶ Toets Alarm (1) indrukken.
- ▷ In de temperatuurdisplay wordt voor ca. 60 s de warmste temperatuur aangegeven, die tijdens de stroomuitval werd bereikt. Daarna geeft de elektronica weer de daadwerkelijke vriestemperatuur aan.
- ▶ Aanduiding van de warmste temperatuur voortijdig wissen: toets Alarm (1) indrukken.
- ▶ De kwaliteit van de levensmiddelen controleren. Bedorven levensmiddelen niet meer nuttigen. Ontdooide levensmiddelen niet meer opnieuw invriezen.

U kunt de IceMaker niet aanzetten. *

- Het apparaat en dus ook de IceMaker zijn niet aangesloten.
- ▶ Apparaat aansluiten. Zie ook hoofdstuk Aansluiten.

De IceMaker maakt geen ijsblokjes.*

- De IceMaker is niet ingeschakeld.
- ▶ IceMaker inschakelen.
- De schuiflade van de IceMaker is niet goed dicht.
- ▶ Schuiflade correct inschuiven.
- De watertoevoer is niet open.
- ▶ Watertoevoer openen.

Temperatuur is niet laag genoeg.

- De deur is niet goed gesloten.
- ▶ Deur van het apparaat sluiten.
- Niet voldoende be- en ontluchting.
- ▶ Luchtrooster schoonmaken.
- De omgevingstemperatuur is te hoog.
- ▶ Zie hoofdstuk Toepassingsbereik van het apparaat.
- Het apparaat werd te vaak of te lang geopend.
- ▶ Afwachten of de benodigde temperatuur weer vanzelf wordt bereikt. Zo niet, contact opnemen met de Technische Dienst. Zie hoofdstuk Onderhoud.
- U heeft teveel nieuwe levensmiddelen zonder SuperFrost opgeslagen.
- ▶ Zie hoofdstuk SuperFrost.
- De temperatuur is verkeerd ingesteld.
- ▶ Stel de temperatuur lager in en controleer na 24 u.
- Het apparaat staat te dicht bij een warmtebron.
- ▶ Zie hoofdstuk Opstellen.

De binnenverlichting brandt niet.

- Het apparaat is niet ingeschakeld.
- ▶ Apparaat inschakelen.
- De deur was langer dan 15 min. open.
- ▶ De binnenverlichting schakelt bij geopende deur na ca. 15 min. automatisch uit.
- Die LED-binnenverlichting is defect of de afdekking is beschadigd:



WAARSCHUWING

- Gevaar voor verwonding door een elektrische schok! Onder de afdekking bevinden zich stroomgeleidende delen.
- ▶ LED-binnenverlichting uitsluitend door de Technische Dienst of daarvoor geschoold personeel laten vervangen of repareren.



WAARSCHUWING

- Gevaar voor verwonding door laserstraling klasse 1M.
- ▶ Kijk niet naar binnen als de afdekking open is.

8 Afzetten

8.1 Apparaat uitschakelen

Tip

- ▶ Om het volledige apparaat uit te schakelen, moet u alleen het vriesgedeelte uitschakelen.

8.1.1 Vriesgedeelte uitschakelen

- ▶ Toets On/Off vriesgedeelte (3) ca. 2 sec. indrukken.
- ▷ De temperatuurdisplays zijn uit. Het apparaat is uitgeschakeld.

8.1.2 Koelgedeelte uitschakelen

Tip

- ▶ Indien nodig kan het koelgedeelte apart worden uitgeschakeld.
- ▶ Toets On/Off koelgedeelte (11) ca. 2 sec. indrukken.
- ▷ Het temperatuurdisplay koelgedeelte (7) is uit. Het koelgedeelte is uitgeschakeld.

8.2 Buiten werking stellen

- ▶ Apparaat leegmaken.

Apparaat afdanken

- ▶ IceMaker in reinigingsstand zetten. (zie hoofdstuk IceMaker reinigen)*
- ▶ Stekker uittrekken.
- ▶ Apparaat reinigen (zie hoofdstuk Reinigen).



- ▶ Laat de deur wat open staan zodat er geen onaangename geuren kunnen ontstaan.

9 Apparaat afdanken

Het apparaat bevat nog waardevolle materialen en mag niet met het gewoon huis- of grofvuil worden meegegeven. Het recyclen van afgedankte apparaten moet vakkundig gebeuren overeenkomstig de plaatselijk geldende voorschriften en wetten.



Let erop dat bij het afvoeren van het afgedankte apparaat het koelmiddelcircuit niet wordt beschadigd, zodat het koelmiddel (informatie op het typeplaatje) of de olie erin niet ongewild vrijkomen.

- ▶ Apparaat onbruikbaar maken.
- ▶ Trek de stekker uit.
- ▶ Snijdt het aansluitsnoer door.